



### Mobilbagger

**Motorleistung**  
110 kW / 150 PS @ 2000 U/min

**Betriebsgewicht**  
16030 - 18415 kg

**Löffelvolumen**  
max. 1,13 m<sup>3</sup>

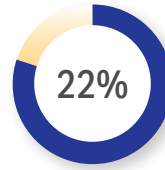

### *Leistungsstärker*

Höhere Motorleistung:  
+20 kW im Vergleich zum  
Vorgängermodell



### *Zeit sparen*

Höhere Fahrgeschwindigkeit  
bergauf: +30% im Vergleich  
zum Vorgängermodell



### *Kosten sparen*

Reduzierter Kraftstoff-  
verbrauch: -5% im Vergleich  
zum Vorgängermodell



Motorleistung

**110 kW / 150 PS @ 2000 U/min**

Betriebsgewicht

**16030 - 18415 kg**

Löffelvolumen

**max. 1,13 m<sup>3</sup>**

# Hohe Vielseitigkeit, geringer Kraftstoffverbrauch und **sicheres Arbeiten auf begrenztem Raum**

## **Leistungsstark und umweltfreundlich**

- Motor gemäß EU Stufe V
- Einstellbare Leerlaufabschaltung
- Komatsu-Technologien zur Steigerung der Kraftstoffeffizienz
- Ausgezeichnetes Fahrverhalten
- Große Hubkraft

## **Extrem vielseitig**

- Breites Einsatzspektrum
- Zusätzliche Hydraulikfunktion
- Integrierte Anbaugerätesteuerung von Komatsu (KIAC) (optional)
- Großes Angebot an Sonderausrüstungen

## **Erstklassiger Fahrerkomfort**

- Luftgefederter Fahrersitz mit integrierten Bedienhebelkonsolen
- Luftgefederter Premium-Fahrersitz (optional)
- Laststabilisator für Ausleger (ECSS) (optional)
- KomVision – Kamerasystem für Rundumsicht aus der Vogelperspektive
- Breitbild-Monitorsystem
- Joystick-Lenksystem (optional)

## **Moderne Bedienelemente**

- Proportionalsteuerung für Anbaugeräte
- Weiterentwickelte, ergonomische Schalter
- 6 wählbare Betriebsarten

## **Einfache Wartung**

- Wartungszugang vom Boden aus
- Gruppiert angeordnete Abschmierpunkte
- Praktischer Einbauort der elektrischen Betankungspumpe
- Einfacher Zugang zum AdBlue®-Tank

## **Komtrax**

- Komatsu Wireless Monitoring System
- 4G-Mobilfunktechnik für Telematik-/ Monitoringsystem
- Mehr Betriebsdaten und höhere Kraftstoffersparnis
- Integrierte Kommunikationsantenne



Das Wartungsprogramm  
für Komatsu-Kunden



### **Überragende Produktivität**

Der PW160-11 zeichnet sich nicht nur durch seine kompakten Abmessungen sondern auch durch seine konkurrenzlos starken Hubkräfte aus. Diese Kombination aus Leistung, Gewichtsverteilung, kompakten Abmessungen und hervorragender Bedienung machen diese Maschine zur ersten Wahl bei Schwerhub- oder einfachen Erdbaueinsätzen, auf engen Baustellen sowie im Straßen- und Kanalbau.

### **Komatsu-Technologien zur Steigerung der Kraftstoffeffizienz**

Der Kraftstoffverbrauch des PW160-11 wurde im Vergleich zum Vorgängermodell um bis zu 5% gesenkt. Ausschlaggebend dafür sind unter anderem die verbesserte Motorsteuerung und die variable Pumpen-Motorsteuerung, die sowohl bei einfachen Bewegungen als auch bei Bewegungskombinationen höchste Effizienz und Präzision sicherstellen. Eine Visko-Lüfterkupplung passt die Lüfterdrehzahl an und trägt somit ebenfalls zur Senkung des Kraftstoffverbrauchs bei.

### **Einstellbare Leerlaufabschaltung**

Um unnötigen Kraftstoffverbrauch, Abgase und Betriebskosten zu reduzieren, schaltet die automatische Leerlaufabschaltung von Komatsu den Motor nach einer voreingestellten Zeitspanne ab. Diese Leerlaufdauer kann auf einen Wert von 5 bis 60 Minuten eingestellt werden. Die im Fahrerhaus auf dem Monitorsystem dargestellte Eco-Anzeige und die Eco-Hinweise unterstützen den Fahrer dabei, die Maschine noch kraftstoffeffizienter zu betreiben.

# Leistungsstark und umweltfreundlich



## Komatsu-Motor gemäß EU Stufe V

Der neue Komatsu-Motor gemäß EU Stufe V ist produktiv, zuverlässig und effizient. Seine extrem geringen Emissionswerte steigern die Umweltfreundlichkeit. Dieser leistungsstarke Motor trägt zur Reduzierung der Betriebskosten bei und ermöglicht dem Fahrer einen sorgenfreien Betrieb der Maschine.

## Heavy-Duty-Abgasnachbehandlung

Die Abgasnachbehandlung kombiniert den Komatsu Dieselpartikelfilter (KDPF) mit einem Modul zur selektiven katalytischen Reduktion (SCR). Das SCR-Modul spritzt eine exakt dosierte Menge AdBlue® ein, das dann die Stickoxide (NOx) der Abgase in Wasser (H<sub>2</sub>O) und ungiftigen Stickstoff (N<sub>2</sub>) umwandelt.

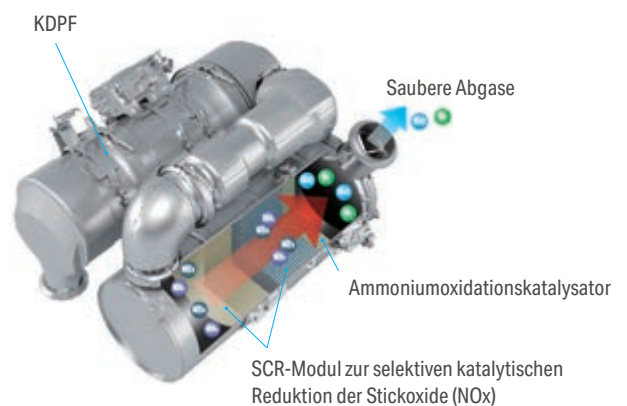

## High-Pressure Common Rail (HPCR)

Die Computersteuerung der mehrstufigen Hochdruck-Common-Rail-Kraftstoffeinspritzung sorgt dafür, dass jederzeit nur exakt die benötigte Menge verdichteter Kraftstoff in die Verbrennungskammer gelangt. So wird garantiert, dass der Kraftstoff vollständig verbrennt und saubere Abgase ausgestoßen werden.

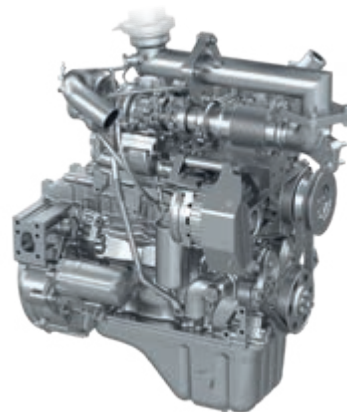

Eco-Anzeige, Eco-Hinweise und Kraftstoffanzeige

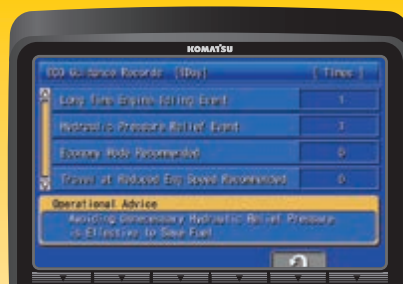

Übersicht über Eco-Anzeigen



Kraftstoffverbrauchshistorie

## Breites Einsatzspektrum

Leistungsstark und präzise: Der Komatsu PW160-11 wird allen Anforderungen mit Leichtigkeit gerecht. Die Maschine eignet sich optimal für den Einsatz auf Großbaustellen oder auf engstem Raum. Ob bei Massenaushub, Grabenziehen oder bei der Baustelleneinrichtung – diese Maschine ist die ideale Wahl. Mit dem Komatsu-Hydrauliksystem sind höchste Produktivität und optimale Bedienbarkeit garantiert.

## Zusätzliche Hydraulikfunktion

Der PW160-11 ist für den Einsatz von unterschiedlichsten Anbaugeräten wie Löffel, Hydraulikhämmer oder Schallengreifern serienmäßig mit einem zusätzlichen Hydraulikkreislauf ausgestattet, der über einen Schiebetaster am Joystick betätigt werden kann. Um die Vielseitigkeit und Flexibilität dieser Maschine noch weiter zu erhöhen, sind optional eine zweite Hydraulikfunktion für Anbaugeräte und ein weiterer Hydraulikkreislauf zur Betätigung des Schnellwechslers erhältlich. In Kombination mit der Komatsu Integrated Attachment Control (KIAC) wird das Wechseln und der Einsatz von unterschiedlichen Anbaugeräten zum Kinderspiel.



## Extrem vielseitig



## Extrem vielseitig



### Schnellwechsler

Mechanische, hydraulische oder vollhydraulische Lehnhoff-Schnellwechsler sind ab Werk verfügbar. Sie verwandeln den Bagger in einen multifunktionalen Allrounder für den Einsatz von jeder Art Anbaugerät. Alle Schnellwechsler bieten dank gekapseltem Verriegelungsmechanismus und gekapselter Hydraulik hohe Betriebssicherheit. Das Sicherheits-Assistenzsystem LSC (Lehmatic Safety Control) ist in das Monitorsystem integriert und zeigt dem Fahrer jederzeit den Verriegelungsstatus des Lehnhoff-Schnellwechslers an.

### Laststabilisator für Ausleger (ECSS)

Der optional erhältliche Laststabilisator für den Ausleger (ECSS) sorgt für eine erhebliche Komfortsteigerung beim Fahren über Unebenheiten.



### Automatische Baggerbremse

Die neue optional erhältliche Baggerbremse aktiviert automatisch die Feststellbremse und die Hinterachssperre, sobald die Maschine anhält, und löst sie, wenn die Maschine wieder anfährt. So muss der Fahrer die Bremse nicht betätigen und kann sich vollkommen auf seine Arbeit konzentrieren.



### Anhängerkupplung

Um die Einsatzflexibilität zu erhöhen, kann der PW160-11 mit einer PKW-Kugelkopfkupplung, einer Agrar-Kugelkopfkupplung oder einer LKW-Automatikkupplung ausgestattet werden, um Anhänger mit Auflaufbremse und einem Gewicht von bis zu 7,5 t zu ziehen. Alle erforderlichen elektrischen und hydraulischen Anschlüsse wurden vorgesehen, inklusive zwei Zusatzkreisläufen zum Kippen des Anhängers oder zur Betätigung der Heckklappe. Diese Anhängerfunktionen können über den Joystick in der Kabine gesteuert werden.

### Standard- oder breite Achsen

Mit ihrem geringen Wenderadius und hervorragender Traktion sorgen die Achsen für maximale Leistung bei jeder Aufgabe. Für eine noch höhere Stabilität stehen 2750 mm breite Achsen als Sonderausrüstung zur Verfügung. Wenn mehr Traktion erforderlich ist, hilft eine optional erhältliche 35% Differentialsperre, schwieriges Gelände zu bewältigen. Um die Maschine sauberer zu halten, können außerdem robuste Schmutzfänger als Sonderausrüstung ausgewählt werden.







Komatsu Integrierte Anbaugerätsteuerung (KIAC)



Einstellbarer Ölstrom

## Komatsu Integrierte Anbaugerätsteuerung (KIAC) (Option)

Um Anbaugeräte schnell und sicher zu wechseln, ohne dabei die Kabine verlassen zu müssen, sind die Voreinstellungen für Ölstrom und -druck von bis zu 15 hydraulischen Anbaugeräten direkt auf dem Monitorsystem abrufbar. Die Komatsu Integrated Attachment Control (KIAC) stellt außerdem Anpassungsmöglichkeiten für die erste und zweite (optional verfügbare) Hydraulikfunktion zur Verfügung. In der Hammer-Betriebsart wird automatisch die Rücklaufleitung drucklos geschaltet.



## Gesteigerter Komfort

Die SpaceCab™-Fahrerkabine bietet eine bequeme und ruhige Arbeitsumgebung mit hervorragender Sicht auf den Einsatzbereich. Sie ist ROPS-zertifiziert und wurde von Komatsu speziell für Hydraulikbagger entwickelt. Um die Vibrationen so gering wie möglich zu halten, ist der verstärkte Kabinenrahmen auf Viskosedämpfern gelagert. Die serienmäßige, höhenverstellbare Lenksäule, lässt sich leicht für jeden Fahrer individuell anpassen.

## Gesteigerter Fahrerkomfort

Mit einem Audioanschluss (MP3-Anschluss), 12 V und 24 V Stromversorgung und mehr Ablagefläche im Innenraum bietet das Fahrerhaus maximalen Fahrerkomfort. Die serienmäßige Klimaautomatik – mit wenigen Handgriffen am Monitorssystem einstellbar – gewährleistet ein gleichbleibendes Wohlfühlklima im Fahrerhaus.

## Premium-Komfortsitz (Option)

Der Premium-Komfortsitz bietet gefederte Bedienhebelkonsolen, eine hochwertige Polsterung, automatische Gewichts-anpassung, pneumatische Lordosenstütze sowie eine Klimatisierung zur Einstellung der perfekten Sitztemperatur.



Premium-Komfortsitz (Option)

## Geräuscharmes Design

Die Mobilbagger von Komatsu haben geringste Außengeräuschpegel und sind insbesondere für Arbeiten auf engstem Raum oder innerstädtische Einsätze bestens geeignet. Dank der optimalen Anordnung von Dämmmaterialien liegt der Geräuschpegel im Fahrerhaus auf dem Niveau eines Mittelklasse-PKW.



Hervorragende Sicht aus der Kabine auf die Umgebung

## Erstklassiger Komfort

### Einfache Bedienung

Das Bedienkonzept des PW160-11 von Komatsu verleiht dem Fahrer volle Kontrolle über die Maschine. Unterschiedliche Kameraansichten, Unterwagenabstützungen und die manuelle Achssperre lassen sich problemlos per Tastendruck auf den Bedienhebeln aktivieren. Ohne die Hand vom Bedienhebel nehmen zu müssen, kann der Fahrer zwischen Auslegersteuerung und Betätigung der Unterwagenabstützungen umschalten, um z.B. den Planierschild präzise zu steuern.



Ergonomische, beleuchtete Schalter für sicheren und einfachen Einsatz bei Dunkelheit



Ergonomische Joysticks mit Proportionalsteuerung

### Proportionalsteuerung

Die ergonomisch angeordneten Joysticks mit proportionalen Schiebetastern wurden speziell für den Einsatz in Mobilbaggern überarbeitet. Horizontale Schieber ermöglichen die Betätigung der ersten und zweiten (optional erhältlichen) Hydraulikfunktion und sorgen somit für sicheren und präzisen Einsatz von Grabenräumlöffeln, drehbaren Greifern, Schalengreifern, Tiltrotatoren und vielen anderen hydraulisch betätigten Anbaugeräten, die eine feinfühlige Steuerung verlangen.

### 6 wählbare Betriebsarten

Der PW160-11 liefert jederzeit die benötigte Kraft – und das beim geringstmöglichen Kraftstoffverbrauch. Dem Fahrer stehen die sechs Betriebsarten Power, Hub, Hammer, Economy, Anbaugeräte-Power und Anbaugeräte-Economy zur Verfügung. Die Economy-Betriebsart lässt sich anpassen, um genau die richtige Kombination aus Kraft und Kraftstoffeffizienz für den jeweiligen Einsatz zu finden.



### Joystick-Lenkssystem

Mit dem optional erhältlichen Joystick-Lenkssystem kann der Fahrer die Maschine auf jeder Baustelle mit den Fingerspitzen steuern. So können Fahren und Einsatz des Anbaugeräts einfach kombiniert werden.



### Eine revolutionäre Benutzerschnittstelle

Über die weiterentwickelte Benutzerschnittstelle lassen sich wichtige Informationen jetzt noch schneller und einfacher finden. Die für den jeweiligen Einsatz beste Standardanzeige lässt sich einfach durch Drücken der Taste F6 wählen.

### Geringere Betriebskosten

Die Informations- und Kommunikationstechnologie von Komatsu unterstützt Betreiber und Fahrer bei der effizienten Durchführung von Einsätzen und trägt so zur Senkung der Betriebskosten bei. Gleichzeitig wird die Zufriedenheit der Kunden und die Wettbewerbsfähigkeit der Produkte gesteigert.

### Breitbild-Monitorssystem

Das Breitbild-Monitorssystem überzeugt mit seiner extrem einfachen, intuitiven Bedienung. Es verfügt über eine Oberfläche mit 26 Sprachen und ermöglicht direkten Zugang zu einer Vielzahl an Funktionen und Betriebsinformationen über einfache Multifunktionstaster.

Mit Universalverrohrung für Anbaugeräte wie Hydraulikhämmer ausgerüstet. Für den Wechsel zu geringerem Druck muss lediglich die Taste für die Hammer-Betriebsart am Monitorsystem gedrückt werden.

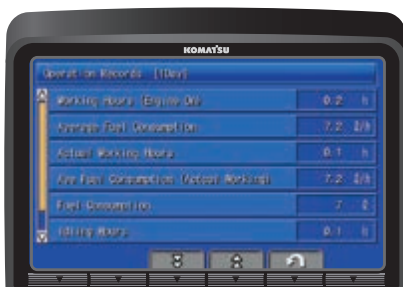

Schnelle Übersicht über die Einsatzberichte



KomVision nutzt verschiedene Kameraansichten um eine permanente Sicht aus Vogelperspektive auf die Maschine zur Verfügung zu stellen.



Fahreridentifikation

## Informations- und Kommunikationstechnologie



### Information

Sie erhalten schnelle Antworten auf alle Fragen, die Ihre Maschinen betreffen: Was machen diese gerade, wann sind sie im Einsatz, wo befinden sie sich, wie können sie effizienter eingesetzt werden und wann steht die nächste Wartung an? Per drahtloser Kommunikationstechnologie (Satellit, GPRS oder 4G – je nach Modell) gelangen die Daten der Maschine auf den Computer und zum Distributor, der so stets informiert ist und für Expertenanalysen und Rückmeldung zur Verfügung steht.

### Komfort

Mit Komtrax lässt sich eine Flotte bequem über das Internet verwalten – egal, wo man sich gerade befindet. Die ausgewerteten Daten werden zusammengefasst und übersichtlich in Form von Karten, Listen oder Diagrammen dargestellt. Dies ermöglicht es, eventuellen Wartungsbedarf vorzusehen, rechtzeitig Ersatzteile zu beschaffen und eine Fehlersuche durchzuführen, noch bevor die Komatsu-Techniker am Einsatzort eintreffen.



### Der Weg zu maximaler Produktivität

Komtrax nutzt das Modernste, was die Wireless Monitoring Technologie zu bieten hat. Das System ist kompatibel mit PC, Smartphone oder Tablet, liefert eine Vielzahl an Informationen und ebnet damit den Weg für Spitzenleistungen eines gesamten Maschinenparks. Durch vorausschauende Planung präventiver Wartungsmaßnahmen lässt sich die Effizienz eines Unternehmens mit Komtrax erheblich steigern.

### Wissen ist Macht

Die detaillierten Informationen, die Komtrax rund um die Uhr zur Verfügung stellt, ermöglichen eine bessere tägliche und langfristige Einsatzplanung – und dies ohne zusätzliche Kosten. Probleme werden erkannt, bevor sie auftreten, Wartungseinsätze können aufeinander abgestimmt und Stillstandzeiten auf ein Minimum reduziert werden. So sind die Maschinen immer da, wo sie hingehören: im Einsatz auf der Baustelle.



## Sicherheit hat Vorrang



Ausgezeichneter Schutz für den Fahrer



KomVision-Kameras



Handläufe und rutschfeste Oberflächen

### Sicherer Arbeitsplatz

Die Sicherheitsausrüstung des PW160-11 von Komatsu entspricht den neuesten Sicherheitsnormen und minimiert das Risiko für Personen in der Kabine und im Umfeld der Maschine. Die Neutralstellungserkennung für die Joysticks für Laufwerk und Arbeitsausrüstung erhöht die Sicherheit auf der Baustelle – so wie auch die Kontrollanzeige des Sicherheitsgurts und der akustische Fahralarm. Die hochverschleißfesten Trittplächen mit rutschfester Oberfläche sorgen langfristig für höchste Sicherheit.

### KomVision

Dank einer Reihe hochauflösender, vernetzter Kameras, die sich rund um die Maschine befinden, kann KomVision ein kristallklares Echtzeitbild von der Maschine aus der Vogelperspektive auf dem Breitbild-Monitorsystem darstellen. Der Fahrer kann so schnell und unkompliziert die unmittelbare Umgebung der Maschine einsehen, bevor er diese in Bewegung setzt. So kann er sich auch bei schlechten Sichtverhältnissen ganz auf den Einsatz konzentrieren.

### Sichere Wartung

Rotierende oder heiße Komponenten des Motors sind gegen unabsichtliches Berühren geschützt. Dank der Trennung von Motor- und Pumpenraum kann im Fall eines Schlauchbruchs kein Öl auf den betriebsheißen Motor spritzen. Die extrem robusten Handläufe tragen dazu bei, dass Wartungsarbeiten – entsprechend der Komatsu-Tradition – höchst effizient und mit maximaler Sicherheit durchgeführt werden können.



## Einfache Wartung

### Einfacher und komfortabler Wartungszugang

Die großen Wartungsklappen und die Motorhaube ermöglichen bequemen Zugang zu allen täglich zu wartenden Punkten. Zentral angeordnete Filter und verlängerte Wartungsintervalle reduzieren Stillstandzeiten der Maschine auf ein Minimum.

### Schmierleiste

Der PW160-11 ist mit einer Zentralschmieranlage in Form einer Schmierleiste ausgerüstet, die die regelmäßige Schmierung des Auslegers erleichtert. Die optional erhältliche vollautomatische Zentralschmieranlage sorgt für die regelmäßige und ordnungsgemäße Schmierung der kompletten Maschine und verlängert so die Lebensdauer des Baggers und erhöht seinen Wiederverkaufswert.

### Elektrische Betankungspumpe

Die elektrische Betankungspumpe mit automatischer Abschaltung ermöglicht problemloses Betanken vor Ort und ist Teil der Standardausrüstung des PW160-11.

### Einfacher Zugang zum Kühler

Kühler, Ladeluftkühler und Hydraulikölkühler lassen sich aufgrund ihrer parallelen Anordnung leicht einzeln reinigen oder reparieren.

### Komatsu Care

Komatsu Care gehört zur Standardausrüstung neuer Maschinen von Komatsu. Das Wartungsprogramm beinhaltet die planmäßige Wartung der Maschinen, durchgeführt von Komatsu-geschulten Technikern, unter Verwendung von Komatsu-Originalteilen. Eine verlängerte Gewährleistung für den Komatsu Dieselpartikelfilter (KDPF) oder das Komatsu SCR-Modul zur selektiven katalytischen Reduktion ist ebenfalls enthalten. Weitere Informationen und Vertragsbedingungen erhalten Sie von Ihrem Komatsu-Distributor.

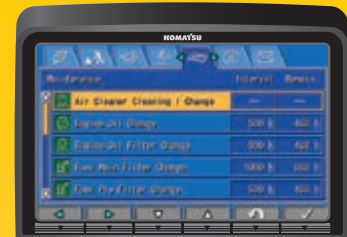

Wartungsbildschirm

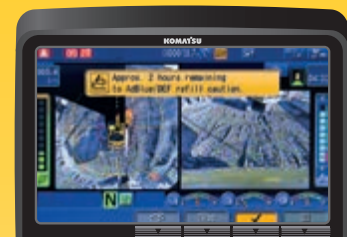

AdBlue®-Füllstand und Nachfüllhinweis



Einfacher Zugang zum AdBlue®-Tank



Automatische Zentralschmieranlage (Option)



## Technische Daten

## PW160-11E0

### Motor

Modell	Komatsu SAA4D107E-5
Typ	wassergekühlter 4-Takt-Niederemissionsmotor mit Common-Rail-Direkteinspritzung und Turbolader mit Ladeluftkühlung
Motorleistung	
bei Nenndrehzahl	2000 U/min
ISO 14396	110 kW / 150 PS
ISO 9249 (netto)	110 kW / 150 PS
Zylinderzahl	4
Bohrung × Hub	107 × 124 mm
Hubraum	4,5 l
Luftfiltertyp	Zweifach-Trockenluftfilter mit automatischer Staubaustragung und Verschmutzungsanzeige auf der Bedienkonsole
Kühlung	Kühlerlüfter in Saugausführung mit Kühlerschutzgitter
Kraftstoff	Diesekraftstoff gemäß EN590 Klasse 2/Grade D. Paraffinischer Kraftstoff (HVO, GTL, BTL) gemäß EN 15940:2016.

### Hydrauliksystem

Typ	HydrauMind (elektronisches Load-Sensing-System mit Druckausgleichsventilen im geschlossenen Kreislauf)
Zusätzliche Steuerkreise	bis zu 2 weitere Steuerkreise mit Proportionalsteuerung und Schnellwechslerkreise können eingebaut werden
Hauptpumpe	regelbare Schrägscheiben-Kolbenpumpe für Ausleger, Stiel, Löffel, Schwenk- und Fahrtrieb
Max. Fördermenge	294 l/min
Einstellungen Überdruckventile	
Standard	380 kg/cm <sup>2</sup>
Fahrtrieb	420 kg/cm <sup>2</sup>
Schwenken	295 kg/cm <sup>2</sup>
Vorsteuerkreis	36 kg/cm <sup>2</sup>

### Schwenkwerk

Typ	Axialkolbenmotor mit doppeltem Planetenuntersetzungsgetriebe
Schwenkarretierung	elektrisch betätigte Lamellenbremse im Ölbad, integriert in Schwenkantrieb
Schwenkgeschwindigkeit	0 - 11 U/min
Schwenkmoment	41 kNm

### Lenksystem

Steuerung	hydraulisches Orbitrol-Lenksystem über unabhängige Zahnradpumpe
Kleinster Wenderadius	6790 mm (über Mitte Außenrad)

### Bremssystem

Typ	vollhydraulisches Zweikreisbremssystem mit unabhängiger Zahnradpumpe
Betriebsbremsen	nasse Lamellenbremsen in den Endantrieben
Feststellbremse	mittels Federkraft angezogene und hydraulisch gelöste Lamellenbremse

### Getriebe

Typ	vollautomatisches Powershift-Getriebe mit permanentem Allradantrieb
Fahrmotoren	Axialkolbenmotor
Max. Druck	380 bar
Fahrtrieb	Automatik + 3 Fahrstufen
Max. Fahrgeschwindigkeiten	
Hi / Lo / Kriechgang	35,0 / 10,0 / 2,5 km/h
	Die Höchstgeschwindigkeit kann auf 20 km/h begrenzt werden.
Max. Zugkraft	10900 kg
Achspendelwinkel	10°, in jeder Position von der Kabine aus zu sperren

### Füllmengen

Kraftstofftank	325 l
Kühlsystem	22 l
Motoröl	18 l
Schwenkantrieb	4,5 l
Hydrauliköltank	166 l
Getriebe	3,0 l
Differential vorn	9,5 l
Differential hinten	12,4 l
Endantrieb vorn	2,5 l
Endantrieb hinten	2,5 l
Schwenkwerksschmierung	9,0 l
AdBlue®-Tank	57,7 l

### Umwelt

Motoremissionen	gemäß europäischer Abgasnorm EU Stufe V
Geräuschpegel	
LwA Umgebung	102 dB(A) (2000/14/EC Stufe II)
LpA Fahrerohr	69 dB(A) (ISO 6396 dynamischer Test)
Vibrationspegel (EN 12096:1997)	
Hand-Arm-Vibrationen	≤ 2,5 m/s <sup>2</sup> (Unsicherheit K = 0,49 m/s <sup>2</sup> )
Ganzkörper-Vibrationen	≤ 0,5 m/s <sup>2</sup> (Unsicherheit K = 0,16 m/s <sup>2</sup> )
Enthält fluoriertes Treibhausgas HFC-134a (GWP 1430). Gasmenge 0,9 kg; CO <sub>2</sub> -Äquivalent 1,29 t	



### Betriebsgewicht (ca.)

Untergangenausführung	Monoblockausleger	Verstellausleger
Ohne Abstützung	16030 kg	16360 kg
Schild hinten	16900 kg	17230 kg
Pratzen hinten	17055 kg	17385 kg
2 Pratzen + Schild	17925 kg	18255 kg
4 Pratzen	18080 kg	18415 kg

Betriebsgewicht inklusive angegebener Arbeitsausrüstung, 2500 mm Stiel, Fahrer, Schmier- und Kühlmittel, vollem Kraftstofftank, Löffel (475 kg) und Standardausrüstung.

### Max. Löffelvolumen und -gewicht

Stiellänge	Monoblockausleger					
	2100 mm		2500 mm		3000 mm	
Schüttgewicht bis zu 1,2 t/m <sup>3</sup>	1,13 m <sup>3</sup>	675 kg	0,75 m <sup>3</sup>	525 kg	0,66 m <sup>3</sup>	495 kg
Schüttgewicht bis zu 1,5 t/m <sup>3</sup>	0,94 m <sup>3</sup>	615 kg	0,66 m <sup>3</sup>	495 kg	0,56 m <sup>3</sup>	465 kg
Schüttgewicht bis zu 1,8 t/m <sup>3</sup>	0,75 m <sup>3</sup>	525 kg	0,56 m <sup>3</sup>	465 kg	0,47 m <sup>3</sup>	435 kg

Stiellänge	Verstellausleger					
	2100 mm		2500 mm		3000 mm	
Schüttgewicht bis zu 1,2 t/m <sup>3</sup>	1,13 m <sup>3</sup>	675 kg	1,04 m <sup>3</sup>	645 kg	0,94 m <sup>3</sup>	615 kg
Schüttgewicht bis zu 1,5 t/m <sup>3</sup>	0,94 m <sup>3</sup>	615 kg	0,85 m <sup>3</sup>	585 kg	0,75 m <sup>3</sup>	525 kg
Schüttgewicht bis zu 1,8 t/m <sup>3</sup>	0,75 m <sup>3</sup>	525 kg	0,75 m <sup>3</sup>	525 kg	0,66 m <sup>3</sup>	495 kg

Max. Löffelvolumen und -gewicht gem. ISO 10567:2007.

Setzen Sie sich bitte mit Ihrem regionalen Händler in Verbindung, um die optimale Auswahl von Löffeln und Anbaugeräten für Ihren speziellen Einsatzbereich abzustimmen.

### Losbrech- und Reißkraft

Stiellänge	2100 mm	2500 mm	3000 mm
Losbrechkraft	95 kN	95 kN	95 kN
Losbrechkraft bei PowerMax	102 kN	102 kN	102 kN
Reißkraft	71 kN	60 kN	50 kN
Reißkraft bei PowerMax	76 kN	64 kN	53 kN

# Abmessungen & Arbeitswerte

## Monoblockausleger

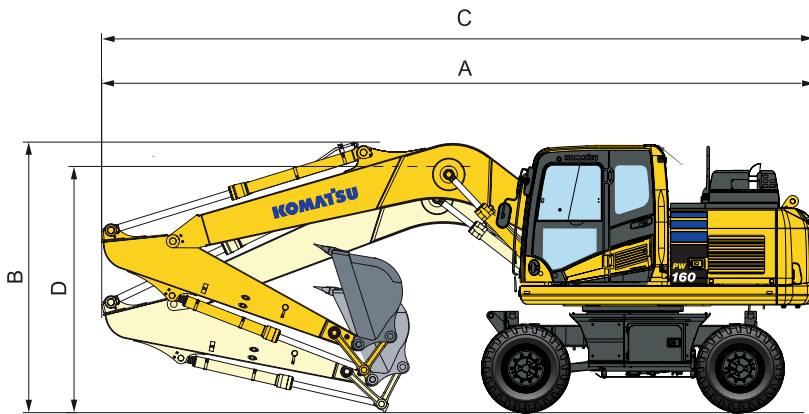

### Fahrstellung

Stiellänge	A	B
2100 mm	8020 mm	3920 mm
2500 mm	8020 mm	3920 mm
3000 mm *	8070 mm	3920 mm

### Transportstellung

Stiellänge	C	D
2100 mm	8320 mm	2810 mm
2500 mm	8345 mm	2890 mm
3000 mm	8375 mm	3110 mm

\* In Fahrstellung, ohne Löffel

## Verstellausleger

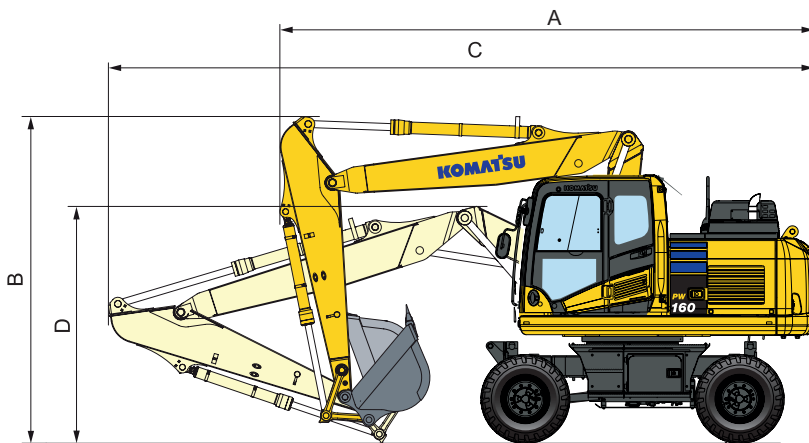

### Fahrstellung

Stiellänge	A	B
2100 mm	6040 mm	3965 mm
2500 mm	6085 mm	3965 mm
3000 mm *	6245 mm	3965 mm

### Transportstellung

Stiellänge	C	D
2100 mm	8215 mm	2745 mm
2500 mm	8240 mm	2830 mm
3000 mm	8245 mm	3020 mm

\* In Fahrstellung, ohne Löffel

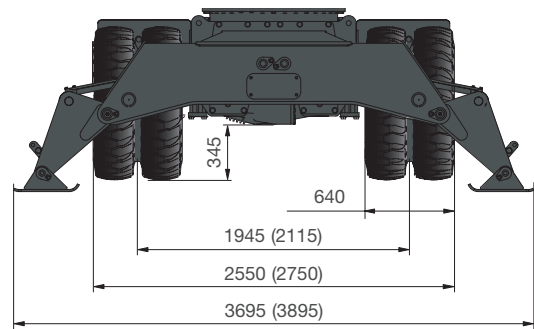
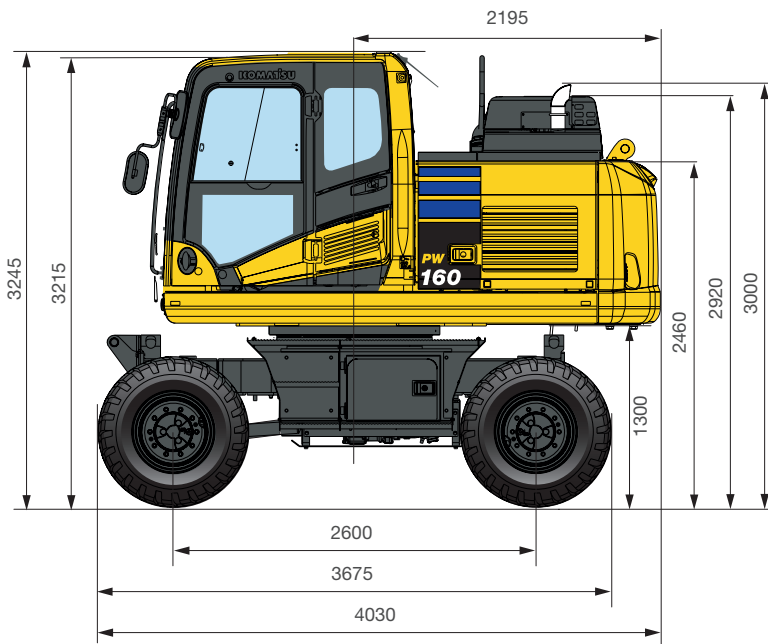

Alle Abmessungen mit Bandenmarkt Excavator 315/70 R225 Bereifung

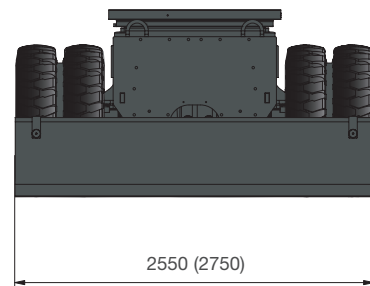

( ): Angaben für 2,75 m breiten Unterwagen

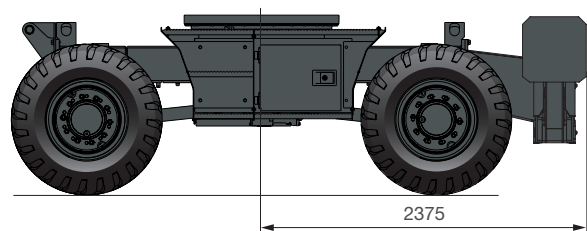
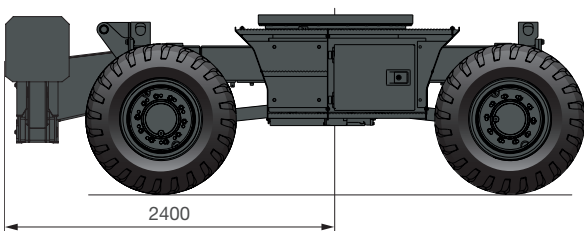
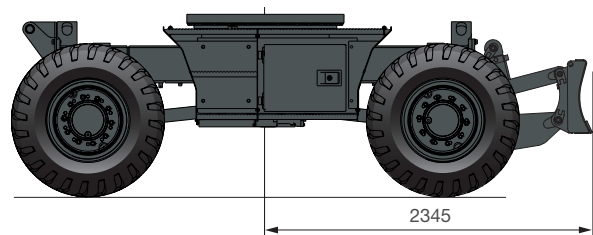
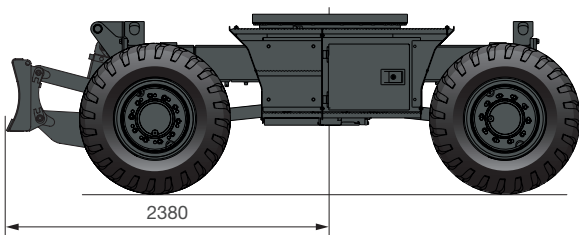

# Arbeitsbereich

## Monoblockausleger

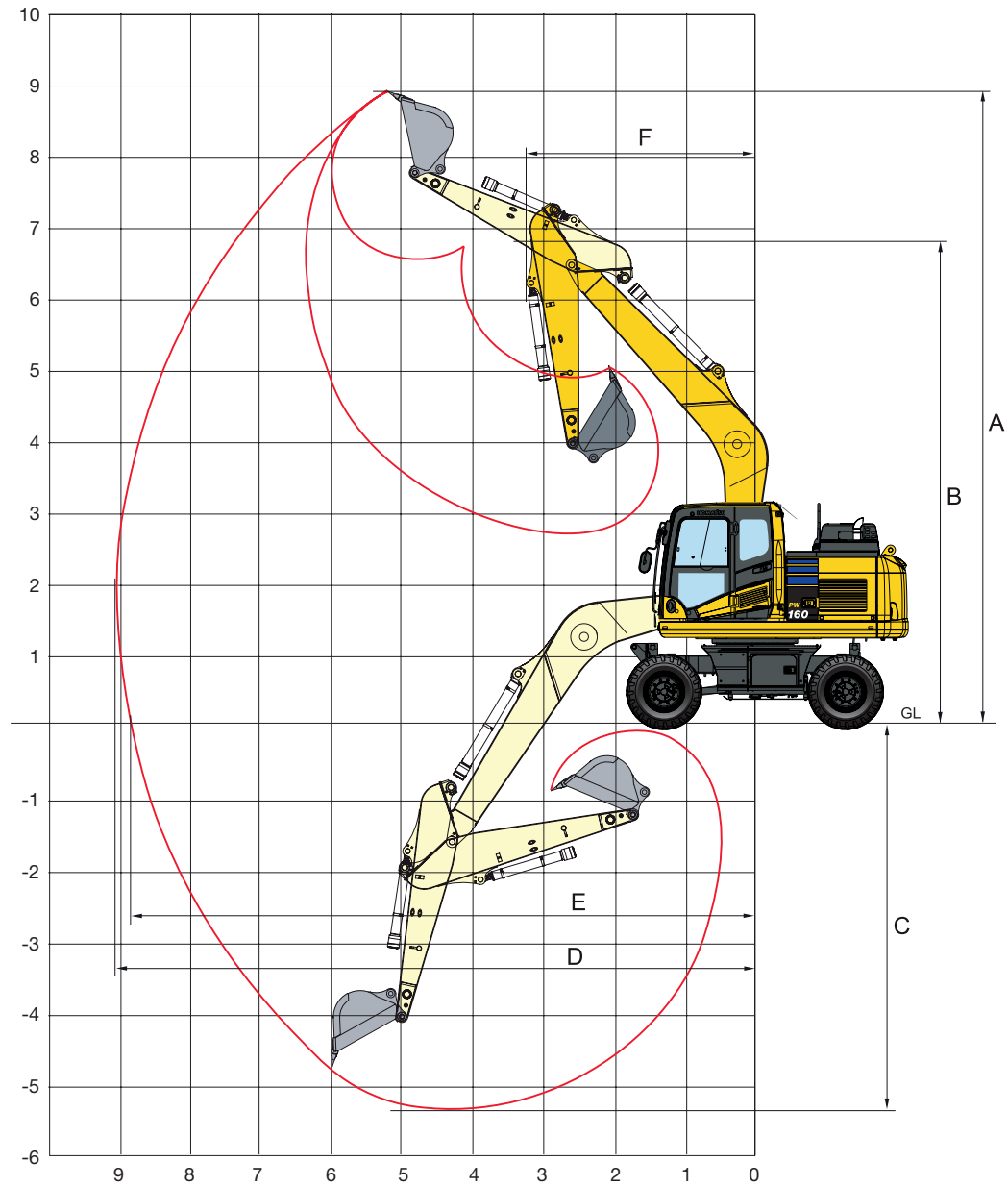

Stiellänge	2100 mm	2500 mm	3000 mm
A Max. Einstichhöhe	8840 mm	9050 mm	9420 mm
B Max. Ausschütthöhe	6490 mm	6705 mm	7045 mm
C Max. Grabtiefe	4910 mm	5310 mm	5810 mm
D Max. Reichweite	8620 mm	8990 mm	9485 mm
E Max. Reichweite in der Standebene	8430 mm	8805 mm	9315 mm
F Min. Schwenkradius	3095 mm	3060 mm	3095 mm

Verstellausleger

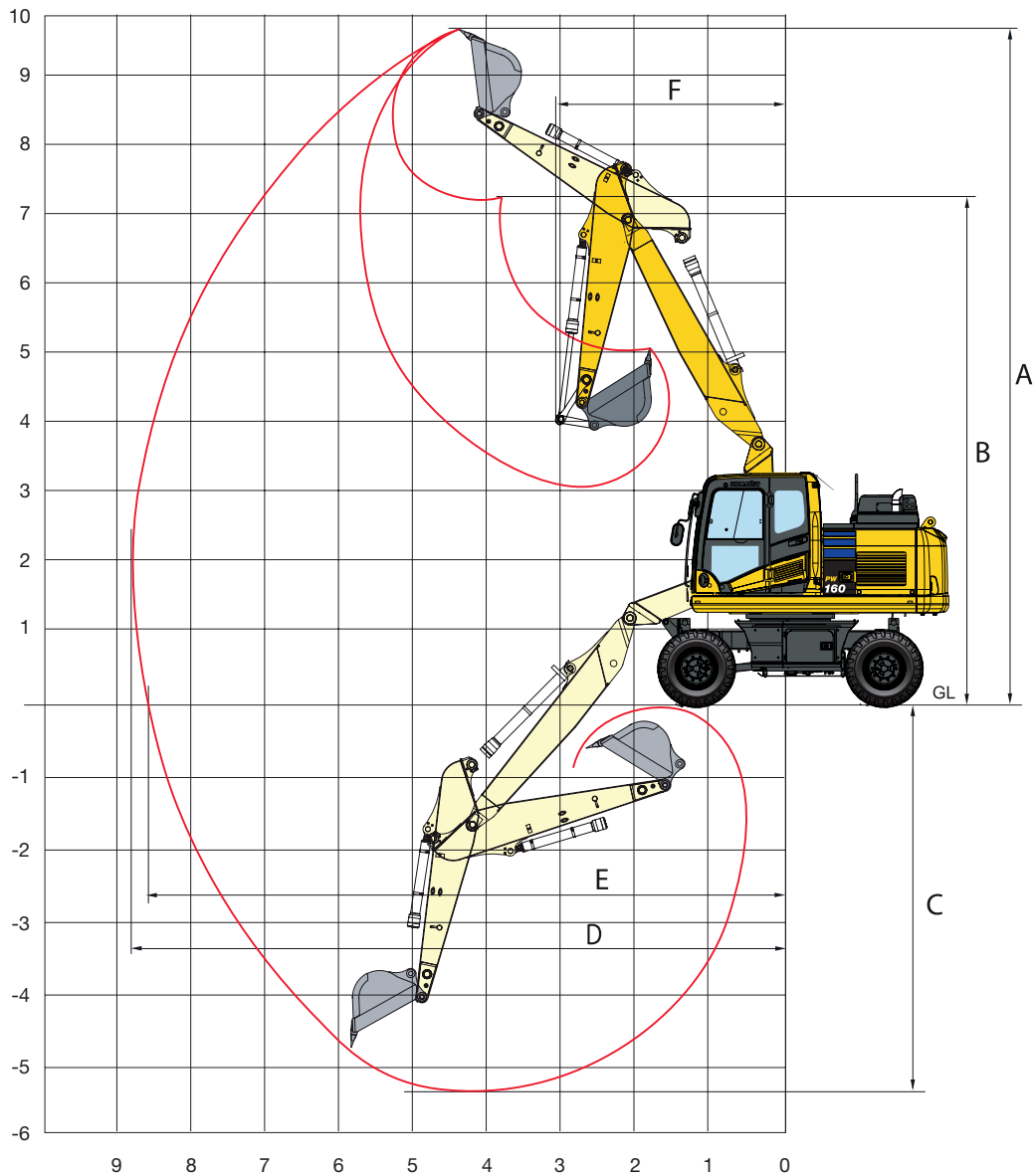

Stiellänge	2100 mm	2500 mm	3000 mm
A Max. Einstichhöhe	9630 mm	9930 mm	10370 mm
B Max. Ausschütthöhe	7150 mm	7450 mm	7895 mm
C Max. Grabtiefe	4955 mm	5350 mm	5855 mm
D Max. Reichweite	8535 mm	8905 mm	9405 mm
E Max. Reichweite in der Standebene	8340 mm	8720 mm	9230 mm
F Min. Schwenkradius	2330 mm	2425 mm	2655 mm

## Hubkraft / Monoblockausleger / Unterwagenbreite 2,55 m

Stiellänge	A B	7.5 m		6.0 m		4.5 m		3.0 m		1.5 m				
 Ohne Abstützung	2100 mm	7.5 m	kg	*2850	*2850									
		6.0 m	kg	*2500	*2500		3850	2800						
		4.5 m	kg	*2400	2100		3750	2750	5850	4200				
		3.0 m	kg	*2400	1850	2650	1900	3650	2650	5550	3900			
		1.5 m	kg	2500	1800	2600	1850	3550	2550	5000	3650			
		0.0 m	kg	2550	1850			3450	2400	5100	3500	*4300	*4300	
		-1.5 m	kg	2700	2050			3400	2400	5100	3450	*8350	6200	
		-3.0 m	kg	3550	2550					5100	3550	*6850	6300	
		-4.5 m	kg											
	2500 mm	7.5 m	kg	*2350	*2350									
		6.0 m	kg	*2050	*2050		*3700	2850						
		4.5 m	kg	*2050	1950	*2350	1950	3800	2800	*5050	4250			
		3.0 m	kg	*2050	1750	2650	1900	3700	2650	5600	4000			
		1.5 m	kg	*2150	1650	2600	1850	3550	2550	5300	3700			
		0.0 m	kg	*2350	1700	2550	1800	3450	2400	5100	3500	*4800	*4800	
		-1.5 m	kg	2600	1850			3400	2400	5050	3450	*7800	6150	
		-3.0 m	kg	3150	2250			3400	2400	5100	3450	*7900	6250	
		-4.5 m	kg											
	3000 mm	7.5 m	kg	*1900	*1900		*2500	*2500						
		6.0 m	kg	*1700	*1700		*3350	2850						
		4.5 m	kg	*1700	1650	2700	1950	3800	2750					
		3.0 m	kg	*1700	1500	2600	1850	3650	2600	5650	4000	*9550	7250	
		1.5 m	kg	*1750	1500	2550	1800	3500	2450	5300	3650			
		0.0 m	kg	*1950	1500	2450	1750	3350	2350	5050	3450	*5050	*5050	
		-1.5 m	kg	*2250	1600	2400	1700	3300	2300	4950	3350	*7050	5950	
		-3.0 m	kg	2700	1900			3300	2250	4950	3300	*8950	6000	
		-4.5 m	kg	*2700	2600					*4050	3450	*5550	*5550	
	 Schild vorn oder hinten	2100 mm	7.5 m	kg	*2850	*2850								
			6.0 m	kg	*2500	*2850		*3850	3200					
			4.5 m	kg	*2400	2400		*5250	3150	*6250				
3.0 m			kg	*2400	2150	*3000	2200	*5650	3050	*7350	4800			
1.5 m			kg	*2550	2100	*3850	2150	*5950	2900	*8150	4500			
0.0 m			kg	*2850	2150			*5900	2850	*8050	4250	*4300	*4300	
-1.5 m			kg	*3400	2350			*5300	2800	*7150	4100	*8350	7350	
-3.0 m			kg	*3550	2900					*5400	4050	*6850	*6900	
-4.5 m			kg									4150		
2500 mm		7.5 m	kg	*2350	*2350									
		6.0 m	kg	*2050	*2050		*3700	3250						
		4.5 m	kg	*2050	*2000	*2350	2250	*4650	3150	*5050	4850			
		3.0 m	kg	*2050	2000	*3700	2200	*5450	3050	*7000	4600			
		1.5 m	kg	*2150	1950	*4500	2150	*5850	2900	*8000	4300			
		0.0 m	kg	*2350	1950	*4400	2100	*5950	2850	*8150	4100	*4800	*4800	
		-1.5 m	kg	*2800	2150			*5450	2750	*7450	4050	*7800	7300	
		-3.0 m	kg	*3600	2600			*4150	2800	*5950	4050	*7900	7400	
		-4.5 m	kg											
3000 mm		7.5 m	kg	*1900	*1900		*2500	*2500						
		6.0 m	kg	*1700	*1700		*3350	3250						
		4.5 m	kg	*1700	*1700	*3000	2250	*3850	3150					
		3.0 m	kg	*1700	*1650	*3750	2150	*5050	3000	*6450	4600	*9550	8450	
		1.5 m	kg	*1750	1750	*4550	2100	*5600	2850	*7550	4250			
		0.0 m	kg	*1950	1750	*4550	2050	*5800	2750	*8000	4050	*5050	*5000	
		-1.5 m	kg	*2250	1900	*4100	2000	*5600	2700	*7650	3900	*7050	7100	
		-3.0 m	kg	*2800	2250			*4650	2700	*6400	3900	*8950	7200	
		-4.5 m	kg	*2700	*2650					*4050	4050	*5550	*5550	
 Pratten hinten		2100 mm	7.5 m	kg	*2850	*2850								
			6.0 m	kg	*2500	*2500		*3850	*3850					
			4.5 m	kg	*2400	*2400		*5250	3800	*6250	5850			
	3.0 m		kg	*2400	*2400	*3000	2700	*5650	3700	*7350	5550			
	1.5 m		kg	*2550	*2550	*3850	2650	*5950	3600	*8150	5250			
	0.0 m		kg	*2850	2600			*5900	3450	*8050	5100	*4300	*4300	
	-1.5 m		kg	*3400	2900			*5300	3450	*7150	5100	*8350	*8350	
	-3.0 m		kg	*3550	*3550					*5400	5150	*6850	*6850	
	-4.5 m		kg											
	2500 mm	7.5 m	kg	*2350	*2350									
		6.0 m	kg	*2050	*2050		*3700	*3750						
		4.5 m	kg	*2050	*2000	*2350	*2300	*4650	3850	*5050	*5000			
		3.0 m	kg	*2050	*2000	*3700	2700	*5450	3750	*7000	5600			
		1.5 m	kg	*2150	*2150	*4500	2650	*5850	3600	*8000	5300			
		0.0 m	kg	*2350	*2350	*4400	2550	*5950	3450	*8150	5100	*4800	*4800	
		-1.5 m	kg	*2800	2650			*5450	3450	*7450	5050	*7800	*7800	
		-3.0 m	kg	*3600	3200			*4150	3450	*5950	5100	*7900	*7900	
		-4.5 m	kg											
	3000 mm	7.5 m	kg	*1900	*1900		*2500	*2500						
		6.0 m	kg	*1700	*1700		*3350	*3350						
		4.5 m	kg	*1700	*1700	*3000	2700	*3850	3850					
		3.0 m	kg	*1700	*1650	*3750	2650	*5050	3700	*6450	5650	*9550	*9550	
		1.5 m	kg	*1750	*1750	*4550	2550	*5600	3550	*7550	5300			
		0.0 m	kg	*1950	*1950	*4550	2550	*5800	3400	*8000	5050	*5050	*5050	
		-1.5 m	kg	*2250	*2250	*4100	2500	*5600	3300	*7650	4950	*7050	*7050	
		-3.0 m	kg	*2800	2750			*4650	3300	*6400	4950	*8950	*8950	
		-4.5 m	kg	*2700	*2650					*4050	*4050	*5550	*5550	

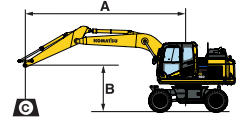





- A – Ausladung
- B – Lasthakenhöhe
- C – Hubkraftangaben mit Koppel und Schwinde (84 kg) sowie Löffelzylinder (96 kg)
- Hubkraftangabe parallel zur Fahrwerkschwenkrichtung
- Hubkraftangabe über Seite bzw. bei 360° Drehung
- Zulässige Last bei größter Ausladung

Wenn Löffelaufnahme oder Zylinder abgebaut werden, erhöht sich die Hubkraft um die entsprechenden Gewichte.

\* Die hydraulische Hubkraft wird durch die hydraulische Einrichtung begrenzt. Die Angaben sind gemäß ISO Standard 10567. Die Hubkraftangaben beinhalten höchstens 87% der hydraulischen Hubkraft und 75% der Kippplast.



## Hubkraft / Verstellausleger / Unterwagenbreite 2,55 m

Stiellänge	A	7.5 m		6.0 m		4.5 m		3.0 m		1.5 m																		
		B		B		B		B		B																		
		↕	↔	↕	↔	↕	↔	↕	↔	↕	↔																	
 <p>Ohne Abstützung</p>	2100 mm	7.5 m	kg	*3200	*3200			*4250	*4250			 <p>Schild vorn oder hinten</p>	7.5 m	kg	*3200	*3200			*4250	*4250								
		6.0 m	kg	*2700	2550		3800	2800	*4850	4350				6.0 m	kg	*2700	2400		3800	3300	*4850	*4900						
		4.5 m	kg	*2600	2100		3750	2750	*5850	4200	*5850		*5850	4.5 m	kg	*2600	2200		*5200	3150	*5850	4800	*5850	*5850				
		3.0 m	kg	*2600	1900		3650	2600	5550	3900				3.0 m	kg	*2600	2100	*3450	2150	*5900	3000	*7550	4500					
		1.5 m	kg	2550	1800	2600	1850	3550	2550	5250	3600				1.5 m	kg	*2700	2100	*3450	2150	*6400	2900	*8700	4250				
		0.0 m	kg	2600	1850			3450	2400	5100	3500		*4300	*4300	0.0 m	kg	*3000	2150			*6550	2850	*8950	4100	*4300	*4300		
		-1.5 m	kg	2900	2100			3450	2400	5100	3450		*8400	6200	-1.5 m	kg	*3550	2400			*6100	2800	*8400	4050	*8400	7350		
		-3.0 m	kg	4150	2900					5150	3550				-3.0 m	kg	*5650	3400					*6750	4150				
		-4.5 m	kg												-4.5 m	kg												
	2500 mm	7.5 m	kg	*2600	*2600				*4000	*4250			7.5 m	kg	*2600	*2600					*4000	*4000						
		6.0 m	kg	*2300	*2300		*3750	2800	*4050	4350			6.0 m	kg	*2300	*2300		*3750	3250	*4050	*4050							
		4.5 m	kg	*2150	1950		3800	2750	*4700	4200		*5850	4.5 m	kg	*2150	*2150		*4500	3150	*4700	*4700							
		3.0 m	kg	*2150	1750	2650		3700	2600	5650	3900			3.0 m	kg	*2150	2050	*3650	2200	*5650	3050	*7050	4600					
		1.5 m	kg	*2300	1650	2600	1850	3550	2550	5350	3600			1.5 m	kg	*2300	1950	*4400	2150	*6200	2900	*8350	4300					
		0.0 m	kg	2250	1700	2550		3450	2400	5100	3500	*4750	*4300	0.0 m	kg	*2500	2000	*4100	2100	*6500	2850	*8950	4100	*4750	*4750			
		-1.5 m	kg	2650	1900			3400	2400	5050	3450	*7900	6200	-1.5 m	kg	*2950	2200			*6300	2750	*8600	4050	*7900	7300			
		-3.0 m	kg	3300	2300			3450		5100	3550			-3.0 m	kg	*4350	2700			*5050	2800	*7300	4050					
		-4.5 m	kg											-4.5 m	kg													
	3000 mm	7.5 m	kg	*2100	*2100				*2500	*2500			7.5 m	kg	*2100	*2100					*2500	*2500						
		6.0 m	kg	*1900	*1900				*3350	2850			6.0 m	kg	*1900	*1900					*3350	3250						
		4.5 m	kg	*1800	1700	2550	1950	*3750	2750	*3600	*3600			4.5 m	kg	*1800	*1800	*3000	2250	*3750	3150	*3600	*3600					
		3.0 m	kg	*1800	1550	2500	1850	3700	2600	5750	4050	*9200	7350	3.0 m	kg	*1800	*1800	*3700	2150	*4750	3000	*5850	4650	*9200	8600			
		1.5 m	kg	*1850	1500	2550	1800	3550	2450	5400	3700			1.5 m	kg	*1850	1750	*4400	2100	*5900	2850	*7900	4300					
		0.0 m	kg	*2050	1500	2350	1750	3400	2350	5100	3450	*5000	*5000	0.0 m	kg	*2050	1800	*4900	2050	*6350	2750	*8700	4050	*5000	*5000			
-1.5 m		kg	*2350	1650	2450	1700	3300	2250	4950	3300	*7100	5950	*3900	*3900	-1.5 m	kg	*2350	1950	*3900	2000	*6350	2700	*8700	3900	*7100	7100	*3900	*3900
-3.0 m		kg	2800	1950			3300	2300	5000	3300	9650	6000	-3.0 m	kg	*2950	2250			*5600	2700	*7800	3900	*11050	7200				
-4.5 m		kg											-4.5 m	kg														
 <p>Pratzen hinten</p>	2100 mm	7.5 m	kg	*3200	*3200			*4250	*4250			 <p>Pratzen hinten</p>	7.5 m	kg	*3200	*3200			*4250	*4250								
		6.0 m	kg	*2700	*2700		3800	*3800	*4850	*4850				6.0 m	kg	*2700	*2700		3800	*3800	*4850	*4850						
		4.5 m	kg	*2600	*2600		5200	3800	*5850	*5850	*5850		*5850	4.5 m	kg	*2600	*2600		*5200	3800	*5850	*5850	*5850	*5850				
		3.0 m	kg	*2600	*2600		5900	3700	*7550	5550				3.0 m	kg	*2600	*2600		*5900	3700	*7550	5550						
		1.5 m	kg	*2700	2550	*3450	2650	*6400	3600	*8700	5300				1.5 m	kg	*2700	2550	*3450	2650	*6400	3600	*8700	5300				
		0.0 m	kg	*3000	2650			*6550	3450	*8950	5100		*4300	*4300	0.0 m	kg	*3000	2650			*6550	3450	*8950	5100	*4300	*4300		
		-1.5 m	kg	*3550	2950			*6100	3450	*8400	5100		*8400	*8400	-1.5 m	kg	*3550	2950			*6100	3450	*8400	5100	*8400	*8400		
		-3.0 m	kg	*5650	4200					*6750	5150				-3.0 m	kg	*5650	4200					*6750	5150				
		-4.5 m	kg												-4.5 m	kg												
	2500 mm	7.5 m	kg	*2600	*2600				*4000	*4000			7.5 m	kg	*2600	*2600					*4000	*4000						
		6.0 m	kg	*2300	*2300		*3750	*3750	*4050	*4050			6.0 m	kg	*2300	*2300		*3750	*3750	*4050	*4050							
		4.5 m	kg	*2150	*2150		4500	3850	*4700	*4700			4.5 m	kg	*2150	*2150		4500	3850	*4700	*4700							
		3.0 m	kg	*2150	*2150	*3650	2700	*5650	3750	*7050	5650			3.0 m	kg	*2150	*2150	*3650	2700	*5650	3750	*7050	5650					
		1.5 m	kg	*2300	*2300	*4400	2650	*6200	3600	*8350	5350			1.5 m	kg	*2300	*2300	*4400	2650	*6200	3600	*8350	5350					
		0.0 m	kg	*2500	2450	*4100	2550	*6500	3450	*8950	5100	*4750	*4750	0.0 m	kg	*2500	2450	*4100	2550	*6500	3450	*8950	5100	*4750	*4750			
		-1.5 m	kg	*2950	2700			*6300	3450	*8600	5050	*7900	*7900	-1.5 m	kg	*2950	2700			*6300	3450	*8600	5050	*7900	*7900			
		-3.0 m	kg	*4350	3300			*5050	3450	*7300	5100			-3.0 m	kg	*4350	3300			*5050	3450	*7300	5100					
		-4.5 m	kg											-4.5 m	kg													
	3000 mm	7.5 m	kg	*2100	*2100				*2500	*2500			7.5 m	kg	*2100	*2100					*2500	*2500						
		6.0 m	kg	*1900	*1900				*3350	*3350			6.0 m	kg	*1900	*1900					*3350	*3350						
		4.5 m	kg	*1800	*1800	*3000	2700	*3750	*3750	*3600	*3600			4.5 m	kg	*1800	*1800	*3000	2700	*3750	*3750	*3600	*3600					
		3.0 m	kg	*1800	*1800	*3700	2650	*4750	3700	*5850	5700	*9300	*9300	3.0 m	kg	*1800	*1800	*3700	2650	*4750	3700	*5850	5700	*9300	*9300			
		1.5 m	kg	*1850	*1850	*4400	2550	*5900	3550	*7900	5300			1.5 m	kg	*1850	*1850	*4400	2550	*5900	3550	*7900	5300					
		0.0 m	kg	*2050	*2000	4650	2550	*6350	3400	*8700	5050	*5000	*5000	0.0 m	kg	*2050	*2000	4650	2550	*6350	3400	*8700	5050	*5000	*5000			
-1.5 m		kg	*2350	*2300	*3900	2500	*6350	3300	*8700	4950	*7100	*7100	*3900	*3900	-1.5 m	kg	*2350	*2300	*3900	2500	*6350	3300	*8700	4950	*7100	*7100	*3900	*3900
-3.0 m		kg	*2950	2800			*5600	3350	*7800	4950	*11050	9350			-3.0 m	kg	*2950	2800			*5600	3350	*7800	4950	*11050	9350		
-4.5 m		kg													-4.5 m	kg												

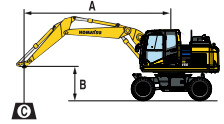

- A – Ausladung
- B – Lasthakenhöhe
- C – Hubkraftangaben mit Koppel und Schwinde (120 kg) sowie Löffelzylinder (109 kg)
- ↕ – Hubkraftangabe parallel zur Fahrwerkschwenkrichtung
- ↔ – Hubkraftangabe über Seite bzw. bei 360° Drehung
- ⊗ – Zulässige Last bei größter Ausladung

Wenn Löffelaufnahme oder Zylinder abgebaut werden, erhöht sich die Hubkraft um die entsprechenden Gewichte.

\* Die hydraulische Hubkraft wird durch die hydraulische Einrichtung begrenzt. Die Angaben sind gemäß ISO Standard 10567. Die Hubkraftangaben beinhalten höchstens 87% der hydraulischen Hubkraft und 75% der Kippplast.



Stiellänge	A		7.5 m		6.0 m		4.5 m		3.0 m		1.5 m		
	B												
 Pratzen + Schild	2100 mm	7.5 m	kg	*3200	*3200			*4250	*4250				
		6.0 m	kg	*2700	*2700		*3800	*3800	*4850	*4850			
		4.5 m	kg	*2600	*2600		*5200	4750	*5850	*5850	*5850	*5850	
		3.0 m	kg	*2600	*2600		*5900	4650	*7550	7100			
		1.5 m	kg	*2700	*2700	*3450	3300	*6400	4500	*8700	6800		
		0.0 m	kg	*3000	*3000		*6550	4400	*8950	6600	*4300	*4300	
	- 1.5 m	kg	*3550	*3550		*6100	4350	*8400	6600	*8400	*8400		
	- 3.0 m	kg	*5650	5300				*6750	6650				
	- 4.5 m	kg											
	2500 mm	7.5 m	kg	*2600	*2600			*4000	*4000				
		6.0 m	kg	*2300	*2300		*3750	*3750	*4050	*4050			
		4.5 m	kg	*2150	*2150		*4500	*4500	*4700	*4700			
3.0 m		kg	*2150	*2150	*3650	3350	*5650	4650	*7050	*7050			
1.5 m		kg	*2300	*2300	*4400	3300	*6200	4500	*8350	6850			
0.0 m		kg	*2500	*2500	*4100	3250	*6500	4400	*8950	6600	*4750	*4750	
- 1.5 m	kg	*2950	*2950			*6300	4350	*8600	6500	*7900	*7900		
- 3.0 m	kg	*4350	4200			*5050	4350	*7300	6600				
- 4.5 m	kg												
3000 mm	7.5 m	kg	*2100	*2100		*2500	*2500						
	6.0 m	kg	*1900	*1900		*3350	*3350						
	4.5 m	kg	*1800	*1800	*3000	*3000	*3750	*3750	*3600	*3600			
	3.0 m	kg	*1800	*1800	*3700	3300	*4750	4650	*5850	*5850	*9200	*9200	
	1.5 m	kg	*1850	*1850	*4400	3250	*5900	4500	*7900	6850			
	0.0 m	kg	*2050	*2050	*4900	3150	*6350	4350	*8700	6550	*5000	*5000	
- 1.5 m	kg	*2350	*2350	*3900	3150	*6350	4250	*8700	6450	*7100	*7100	*3900	*3900
- 3.0 m	kg	*2950	*2950			*5600	4250	*7800	6450	*11050	*11050		
- 4.5 m	kg												
 Pratzen vorn + hinten	2100 mm	7.5 m	kg	*3200	*3200			*4250	*4250				
		6.0 m	kg	*2700	*2700		*3800	*3800	*4850	*4850			
		4.5 m	kg	*2600	*2600		*5200	*5200	*5850	*5850	*5850	*5850	
		3.0 m	kg	*2600	*2600		*5900	5700	*7550	*7550			
		1.5 m	kg	*2700	*2700	*3450	*3450	*6400	5550	*8700	8700		
		0.0 m	kg	*3000	*3000		*6550	5500	*8950	8550	*4300	*4300	
	- 1.5 m	kg	*3550	*3550		*6100	5450	*8400	*8400	*8400	*8400		
	- 3.0 m	kg	*5650	*5650				*6750	*6750				
	- 4.5 m	kg											
	2500 mm	7.5 m	kg	*2600	*2600			*4000	*4000				
		6.0 m	kg	*2300	*2300		*3750	*3750	*4050	*4050			
		4.5 m	kg	*2150	*2150		*4500	*4500	*4700	*4700			
3.0 m		kg	*2150	*2150	*3650	*3650	*5650	*5650	*7050	*7050			
1.5 m		kg	*2300	*2300	*4400	4050	*6200	5600	*8350	*8350			
0.0 m		kg	*2500	*2500	*4100	4000	*6500	5450	*8950	8550	*4750	*4750	
- 1.5 m	kg	*2950	*2950			*6300	5400	*8600	8450	*7900	*7900		
- 3.0 m	kg	*4350	*4350			*5050	*5050	*7300	*7300				
- 4.5 m	kg												
3000 mm	7.5 m	kg	*2100	*2100		*2500	*2500						
	6.0 m	kg	*1900	*1900		*3350	*3350						
	4.5 m	kg	*1800	*1800	*3000	*3000	*3750	*3750	*3600	*3600			
	3.0 m	kg	*1800	*1800	*3700	*3700	*4750	*4750	*5850	*5850	*9200	*9200	
	1.5 m	kg	*1850	*1850	*4400	4000	*5900	5550	*7900	*7900			
	0.0 m	kg	*2050	*2050	*4900	3900	*6350	5400	*8700	8450	*5000	*5000	
- 1.5 m	kg	*2350	*2350	*3900	3900	*6350	5350	*8700	8300	*7100	*7100	*3900	*3900
- 3.0 m	kg	*2950	*2950			*5600	5350	*7800	*7800	*11050	*11050		
- 4.5 m	kg												

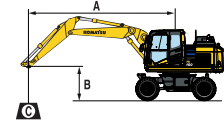













- A** - Ausladung
- B** - Lasthakenhöhe
- C** - Hubkraftangaben mit Koppel und Schwinge (120 kg) sowie Löffelzylinder (109 kg)
- Hubkraftangabe parallel zur Fahrwerkschwenklängsrichtung
- Hubkraftangabe über Seite bzw. bei 360° Drehung
- Zulässige Last bei größter Ausladung



Wenn Löffelaufnahme oder Zylinder abgebaut werden, erhöht sich die Hubkraft um die entsprechenden Gewichte.

\* Die hydraulische Hubkraft wird durch die hydraulische Einrichtung begrenzt. Die Angaben sind gemäß ISO Standard 10567. Die Hubkraftangaben beinhalten höchstens 87% der hydraulischen Hubkraft und 75% der Kipplast.

Hubkraft / Monoblockausleger / Unterwagenbreite 2,75 m

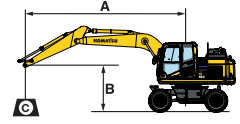
Stiellänge	A	7.5 m		6.0 m		4.5 m		3.0 m		1.5 m				
														
 Ohne Abstützung	2100 mm	7.5 m	kg	*2850	*2850									
		6.0 m	kg	*2450	*2450		*3800	3050						
		4.5 m	kg	*2350	2250		3850	3000	6000	4600				
		3.0 m	kg	*2350	2000	2650	2050	3700	2850	5650	4300			
		1.5 m	kg	*2500	1950	2600	2000	3600	2750	5350	4050			
		0.0 m	kg	2600	2000		3450	2650	5150	3900	*4250	*4250		
		-1.5 m	kg	2850	2200		3450	2600	5100	3850	*8250	7000		
		-3.0 m	kg	*3450	2700				5200	3900	*6750	*6750		
		-4.5 m	kg											
	2500 mm	7.5 m	kg	*2300	*2300									
		6.0 m	kg	*2050	*2050		*3700	3100						
		4.5 m	kg	*2000	*2000	*2300	2100	3850	3000					
		3.0 m	kg	*2000	1900	2700	2100	3750	2900	5700	4350			
		1.5 m	kg	*2100	1800	2600	2000	3600	2750	5400	4050			
		0.0 m	kg	*2300	1850	2550	1950	3450	2650	5150	3850	*4750	*4750	
		-1.5 m	kg	2650	2000		3400	2600	5100	3850	*7800	6900	*4650 *4650	
		-3.0 m	kg	3150	2400		3450	2600	5100	3850	*7800	7000		
		-4.5 m	kg											
	3000 mm	7.5 m	kg	*1900	*1900		*2450	*2450						
		6.0 m	kg	*1700	*1700		*3300	3100						
		4.5 m	kg	*1650	*1650	2700	2100	*3850	3000					
		3.0 m	kg	*1650	*1650	2650	2050	3750	2850	5750	4400	*9450	8150	
		1.5 m	kg	*1700	1600	2550	1950	3550	2700	5400	4050			
		0.0 m	kg	*1900	1650	2500	1900	3400	2550	5100	3800	*5000	*5000	
		-1.5 m	kg	*2200	1750	2450	1850	3300	2500	5000	3700	*7050	6700 *4050 *4050	
		-3.0 m	kg	2700	2100		3300	2500	5000	3700	*8850	6750	*6650 *6650	
		-4.5 m	kg	*2600	*2600				*4000	3800	*5400	*5400		
	 Schild vorn oder hinten	2100 mm	7.5 m	kg	*2850	*2850								
			6.0 m	kg	*2450	*2450		*3800	3550					
			4.5 m	kg	*2350	*2350		*5200	3450	*6200	5350			
			3.0 m	kg	*2350	*2350	*2950	2400	*5550	3350	*7250	5050		
			1.5 m	kg	*2500	2300	*3800	2400	*5850	3200	*8000	4750		
			0.0 m	kg	*2800	2350		*5800	3150	*8000	4600	*4250	*4250	
			-1.5 m	kg	*3350	2600		*5200	3100	*7050	4550	*8250	*8250	
			-3.0 m	kg	*3450	3200				*5300	4650	*6750	*6750	
			-4.5 m	kg										
2500 mm		7.5 m	kg	*2300	*2300									
		6.0 m	kg	*2050	*2050		*3700	3600						
		4.5 m	kg	*2000	*2000	*2300	*2300	*4600	3500					
		3.0 m	kg	*2000	*2000	*3700	2400	*5350	3350	*6900	5100			
		1.5 m	kg	*2100	*2100	*4500	2350	*5750	3250	*7800	4800			
		0.0 m	kg	*2300	2200	*4350	2300	*5850	3150	*8000	4600	*4750	*4750	
		-1.5 m	kg	*2750	2400		*5350	3050	*7350	4500	*7800	*7800	*4650 *4650	
		-3.0 m	kg	*3500	2850		*4050	3100	*5850	4550	*7800	*7800		
		-4.5 m	kg											
3000 mm		7.5 m	kg	*1900	*1900		*2450	*2450						
		6.0 m	kg	*1700	*1700		*3300	*3300						
		4.5 m	kg	*1650	*1650	*3000	2450	*3850	3500					
		3.0 m	kg	*1650	*1650	*3700	2400	*5050	3350	*6350	5150	*9450	*9450	
		1.5 m	kg	*1700	*1700	*4450	2300	*5550	3200	*7450	4800			
		0.0 m	kg	*1900	*1900	*4450	2250	*5750	3050	*7900	4500	*5000	*5000	
		-1.5 m	kg	*2200	2100	*4000	2250	*5500	3000	*7550	4400	*7050	*7050 *4050 *4050	
		-3.0 m	kg	*2800	2450		*4600	3000	*6350	4400	*8850	8300	*6650 *6650	
		-4.5 m	kg	*2600	*2600				*4000	*4000	*5400	*5400		
 Pratten hinten		2100 mm	7.5 m	kg	*2850	*2850								
			6.0 m	kg	*2450	*2450		*3800	*3800					
			4.5 m	kg	*2350	*2350		*5200	4250	*6200	*6200			
			3.0 m	kg	*2350	*2350	*2950	*2950	*5550	4100	*7250	6300		
			1.5 m	kg	*2500	*2500	*3800	2900	*5850	3950	*8000	6000		
			0.0 m	kg	*2800	2800		*5800	3900	*8000	5800	*4250	*4250	
			-1.5 m	kg	*3350	3200		*5200	3850	*7050	5750	*8250	*8250	
			-3.0 m	kg	*3450	*3450				*5300	*5300	*6750	*6750	
			-4.5 m	kg										
	2500 mm	7.5 m	kg	*2300	*2300									
		6.0 m	kg	*2050	*2050		*3700	*3700						
		4.5 m	kg	*2000	*2000	*2300	*2300	*4600	4250					
		3.0 m	kg	*2000	*2000	*3700	3000	*5350	4150	*6900	6350			
		1.5 m	kg	*2100	*2100	*4500	2900	*5750	3950	*7800	6000			
		0.0 m	kg	*2300	*2300	*4350	2850	*5850	3850	*8000	5800	*4750	*4750	
		-1.5 m	kg	*2750	*2750		*5350	3800	*7350	5700	*7800	*7800	*4650 *4650	
		-3.0 m	kg	*3500	*3500		*4050	3850	*5850	5750	*7800	*7800		
		-4.5 m	kg											
	3000 mm	7.5 m	kg	*1900	*1900		*2450	*2450						
		6.0 m	kg	*1700	*1700		*3300	*3300						
		4.5 m	kg	*1650	*1650	*3000	*3000	*3850	*3850					
		3.0 m	kg	*1650	*1650	*3700	2950	*5050	4100	*6350	*6350	*9450	*9450	
		1.5 m	kg	*1700	*1700	*4450	2850	*5550	3950	*7450	6000			
		0.0 m	kg	*1900	*1900	*4450	2800	*5750	3800	*7900	5700	*5000	*5000	
		-1.5 m	kg	*2200	*2200	*4000	2750	*5500	3750	*7550	5600	*7050	*7050 *4050 *4050	
		-3.0 m	kg	*2800	*2800		*4600	3750	*6350	5600	*8850	*8850	*6650 *6650	
		-4.5 m	kg	*2600	*2600				*4000	*4000	*5400	*5400		



- A – Ausladung
- B – Lasthakenhöhe
- C – Hubkraftangaben mit Koppel und Schwinde (84 kg) sowie Löffelzylinder (96 kg)
-  – Hubkraftangabe parallel zur Fahrwerkschwenkrichtung
-  – Hubkraftangabe über Seite bzw. bei 360° Drehung
-  – Zulässige Last bei größter Ausladung

Wenn Löffelaufnahme oder Zylinder abgebaut werden, erhöht sich die Hubkraft um die entsprechenden Gewichte.

\* Die hydraulische Hubkraft wird durch die hydraulische Einrichtung begrenzt. Die Angaben sind gemäß ISO Standard 10567. Die Hubkraftangaben beinhalten höchstens 87% der hydraulischen Hubkraft und 75% der Kippplast.

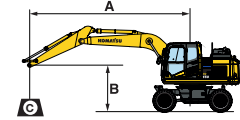

Stiellänge	A	⊗		7.5 m		6.0 m		4.5 m		3.0 m		1.5 m		
		B	⊗	⊗	⊗	⊗	⊗	⊗	⊗	⊗	⊗	⊗	⊗	
 <p>Pratzen + Schild</p>	2100 mm	7.5 m	kg	*2850	*2850									
		6.0 m	kg	*2450	*2450		*3800	*3800						
		4.5 m	kg	*2350	*2350		*5200	*5200	*6200	*6200				
		3.0 m	kg	*2350	*2350	*2950	*2950	*5550	5100	*7250	*7250			
		1.5 m	kg	*2500	*2500	*3800	3600	*5850	4950	*8000	7650			
		0.0 m	kg	*2800	*2800		*5800	4850	*8000	7450	*4250	*4250		
	-1.5 m	kg	*3350	*3350		*5200	4800	*7050	*7050	*8250	*8250			
	-3.0 m	kg	*3450	*3450				*5300	*5300	*6750	*6750			
	-4.5 m	kg												
	2500 mm	7.5 m	kg	*2300	*2300									
		6.0 m	kg	*2050	*2050		*3700	*3700						
		4.5 m	kg	*2000	*2000	*2300	*2300	*4600	*4600					
3.0 m		kg	*2000	*2000	*3700	3650	*5350	5100	*6900	*6900				
1.5 m		kg	*2100	*2100	*4500	3600	*5750	4950	*7800	7700				
0.0 m		kg	*2300	*2300	*4350	3550	*5850	4850	*8000	7450	*4750	*4750		
-1.5 m	kg	*2750	*2750		*5350	4800	*7350	7350	*7800	*7800	*4650	*4650		
-3.0 m	kg	*3500	*3500		*4050	*4050	*5850	*5850	*7800	*7800				
-4.5 m	kg													
3000 mm	7.5 m	kg	*1900	*1900		*2450	*2450							
	6.0 m	kg	*1700	*1700		*3300	*3300							
	4.5 m	kg	*1650	*1650	*3000	*3000	*3850	*3850						
	3.0 m	kg	*1650	*1650	*3700	3650	*5050	*5050	*6350	*6350	*9450	*9450		
	1.5 m	kg	*1700	*1700	*4450	3600	*5550	4950	*7450	*7450				
	0.0 m	kg	*1900	*1900	*4450	3500	*5750	4800	*7900	7350	*5000	*5000		
-1.5 m	kg	*2200	*2200	*4000	3450	*5500	4700	*7550	7250	*7050	*7050	*4050	*4050	
-3.0 m	kg	*2800	*2800		*4600	*4600	*6350	*6350	*8850	*8850	*6650	*6650		
-4.5 m	kg	*2600	*2600				*4000	*4000	*5400	*5400				



A - Ausladung

B - Lasthakenhöhe

C - Hubkraftangaben mit Koppel und Schwinge (84 kg) sowie Löffelzylinder (96 kg)



-  - Hubkraftangabe parallel zur Fahrwerkschwenklängsrichtung
-  - Hubkraftangabe über Seite bzw. bei 360° Drehung
-  - Zulässige Last bei größter Ausladung

Wenn Löffelaufnahme oder Zylinder abgebaut werden, erhöht sich die Hubkraft um die entsprechenden Gewichte.

\* Die hydraulische Hubkraft wird durch die hydraulische Einrichtung begrenzt. Die Angaben sind gemäß ISO Standard 10567. Die Hubkraftangaben beinhalten höchstens 87% der hydraulischen Hubkraft und 75% der Kipplast.

 <p>Pratzen vorn + hinten</p>	2100 mm	7.5 m	kg	*2850	*2850									
		6.0 m	kg	*2450	*2450		*3800	*3800						
		4.5 m	kg	*2350	*2350		*5200	*5200	*6200	*6200				
		3.0 m	kg	*2350	*2350	*2950	*2950	*5550	*5550	*7250	*7250			
		1.5 m	kg	*2500	*2500	*3800	*3800	*5850	*5850	*8000	*8000			
		0.0 m	kg	*2800	*2800		*5800	*5800	*8000	*8000	*4250	*4250		
	-1.5 m	kg	*3350	*3350		*5200	*5200	*7050	*7050	*8250	*8250			
	-3.0 m	kg	*3450	*3450				*5300	*5300	*6750	*6750			
	-4.5 m	kg												
	2500 mm	7.5 m	kg	*2300	*2300									
		6.0 m	kg	*2050	*2050		*3700	*3700						
		4.5 m	kg	*2000	*2000	*2300	*2300	*4600	*4600					
3.0 m		kg	*2000	*2000	*3700	*3700	*5350	*5350	*6900	*6900				
1.5 m		kg	*2100	*2100	*4500	4350	*5750	*5750	*7800	*7800				
0.0 m		kg	*2300	*2300	*4350	4300	*5850	*5850	*8000	*8000	*4750	*4750		
-1.5 m	kg	*2750	*2750		*5350	*5350	*7350	*7350	*7800	*7800	*4650	*4650		
-3.0 m	kg	*3500	*3500		*4050	*4050	*5850	*5850	*7800	*7800				
-4.5 m	kg													
3000 mm	7.5 m	kg	*1900	*1900		*2450	*2450							
	6.0 m	kg	*1700	*1700		*3300	*3300							
	4.5 m	kg	*1650	*1650	*3000	*3000	*3850	*3850						
	3.0 m	kg	*1650	*1650	*3700	*3700	*5050	*5050	*6350	*6350	*9450	*9450		
	1.5 m	kg	*1700	*1700	*4450	4300	*5550	*5550	*7450	*7450				
	0.0 m	kg	*1900	*1900	*4450	4200	*5750	*5750	*7900	*7900	*5000	*5000		
-1.5 m	kg	*2200	*2200	*4000	*4000	*5500	*5500	*7550	*7550	*7050	*7050	*4050	*4050	
-3.0 m	kg	*2800	*2800		*4600	*4600	*6350	*6350	*8850	*8850	*6650	*6650		
-4.5 m	kg	*2600	*2600				*4000	*4000	*5400	*5400				

## Hubkraft / Verstellausleger / Unterwagenbreite 2,75 m

Stiellänge	A	7.5 m		6.0 m		4.5 m		3.0 m		1.5 m				
 Ohne Abstützung	2100 mm	7.5 m kg	*3150	*3150			*4200	*4200						
		6.0 m kg	*2650	*2650		*3750	3050	*4850	4800					
		4.5 m kg	*2550	2300		3850	3000	*5800	4650	*5800	*5800			
		3.0 m kg	*2550	2050		3750	2850	5700	4350					
		1.5 m kg	2550	1950	2600	2000	3600	2750	5400	4050				
		0.0 m kg	2650	2000			3450	2650	5200	3900	*4250	*4250		
		-1.5 m kg	2950	2250			3450	2600	5150	3850	*8400	6950		
		-3.0 m kg	4200	3150					5250	3900				
		-4.5 m kg												
		2500 mm	7.5 m kg	*2550	*2550				*4000	*4000				
	6.0 m kg		*2250	*2250		*3700	3100	*4050	*4050					
	4.5 m kg		*2150	2100		3900	3000	*4650	*4650					
	3.0 m kg		*2150	1900	2700	2050	3750	2900	5750	4400				
	1.5 m kg		*2250	1800	2600	2000	3600	2750	5400	4050				
	0.0 m kg		2450	1850	2550	1950	3450	2650	5200	3850	*4750	*4750		
	-1.5 m kg		2700	2050			3450	2550	5100	3850	*7800	6900		
	-3.0 m kg		3300	2500			3450	2600	5150	3800				
	-4.5 m kg													
	3000 mm		7.5 m kg	*2050	*2050		*2450	*2450						
		6.0 m kg	*1850	*1850		*3300	3150							
		4.5 m kg	*1750	*1750	2700	2100	*3700	3050	*3550	*3550				
		3.0 m kg	*1750	1700	2650	2050	3750	2900	*5800	4450	*9200	8300		
		1.5 m kg	*1850	1650	2550	1950	3600	2700	5400	4050				
		0.0 m kg	*2000	1650	2500	1900	3450	2550	5100	3800	*4950	*4950		
		-1.5 m kg	*2300	1800	2450	1850	3300	2500	5000	3700	*7100	6700	*3850	*3850
		-3.0 m kg	2800	2100			3300	2500	5000	3700	9750	6750		
		-4.5 m kg												
		 Schild vorn oder hinten	2100 mm	7.5 m kg	*3150	*3150			*4200	*4200				
	6.0 m kg			*2650	*2650		*3750	3550	*4850	*4850				
	4.5 m kg			*2550	*2550		*5150	3500	*5800	5400	*5800	*5800		
3.0 m kg	*2550			2400		*5800	3350	*7400	5100					
1.5 m kg	*2650			2300	*3400	2400	*6300	3250	*8500	4800				
0.0 m kg	*2950			2400			*6450	3150	*8850	4600	*4250	*4250		
-1.5 m kg	*3500			2650			*6000	3100	*8250	4550	*8400	*8400		
-3.0 m kg	*5500			3750					*6650	4650				
-4.5 m kg														
2500 mm	7.5 m kg			*2550	*2550				*4000	*4000				
	6.0 m kg		*2250	*2250		*3700	3600	*4050	*4050					
	4.5 m kg		*2150	*2150		*4500	3500	*4650	*4650					
	3.0 m kg		*2150	*2150	*3600	2400	*5600	3400	*7000	5150				
	1.5 m kg		*2250	2150	*4350	2350	*6100	3250	*8250	4800				
	0.0 m kg		*2450	2200	*4050	2300	*6400	3150	*8750	4600	*4750	*4750		
	-1.5 m kg		*2900	2400			*6200	3050	*8500	4500	*7800	*7800		
	-3.0 m kg		*4350	2950			*5000	3100	*7150	4550				
	-4.5 m kg													
	3000 mm		7.5 m kg	*2050	*2050		*2450	*2450						
6.0 m kg			*1850	*1850		*3300	*3300							
4.5 m kg			*1750	*1750	*3000	2450	*3700	3550	*3550	*3550				
3.0 m kg			*1750	*1750	*3650	2400	*4750	3400	*5800	5200	*9200	*9200		
1.5 m kg			*1850	*1850	*4400	2300	*5850	3200	*7800	4800				
0.0 m kg			*2000	1950	*4900	2250	*6250	3050	*8600	4550	*4950	*4950		
-1.5 m kg			*2300	2100	*3850	2250	*6250	3000	*8600	4400	*7100	*7100	*3850	*3850
-3.0 m kg			*2900	2500			*5450	3000	*7650	4450	*11000	8300		
-4.5 m kg														
 Pratten hinten			2100 mm	7.5 m kg	*3150	*3150			*4200	*4200				
	6.0 m kg			*2650	*2650		*3750	*3750	*4850	*4850				
	4.5 m kg			*2550	*2550		*5150	4250	*5800	*5800	*5800	*5800		
	3.0 m kg	*2550		*2550		*5800	4150	*7400	6300					
	1.5 m kg	*2650		*2650	*3400	2900	*6300	4000	*8500	6000				
	0.0 m kg	*2950		*2950			*6450	3900	*8850	5850	*4250	*4250		
	-1.5 m kg	*3500		3300			*6000	3850	*8250	5750	*8400	*8400		
	-3.0 m kg	*5500		4650					*6650	5850				
	-4.5 m kg													
	2500 mm	7.5 m kg		*2550	*2550				*4000	*4000				
		6.0 m kg	*2250	*2250		*3700	*3700	*4050	*4050					
		4.5 m kg	*2150	*2150		*4500	4300	*4650	*4650					
		3.0 m kg	*2150	*2150	*3600	3000	*5600	4150	*7000	6400				
		1.5 m kg	*2250	*2250	*4350	2900	*6100	4000	*8250	6050				
		0.0 m kg	*2450	*2450	*4050	2850	*6400	3900	*8750	5800	*4750	*4750		
		-1.5 m kg	*2900	*2900			*6200	3800	*8500	5700	*7800	*7800		
		-3.0 m kg	*4350	3650			*5000	3850	*7150	5750				
		-4.5 m kg												
		3000 mm	7.5 m kg	*2050	*2050		*2450	*2450						
	6.0 m kg		*1850	*1850		*3300	*3300							
	4.5 m kg		*1750	*1750	*3000	*3000	*3700	*3700	*3550	*3550				
	3.0 m kg		*1750	*1750	*3650	2950	*4750	4150	*5800	*5800	*9200	*9200		
	1.5 m kg		*1850	*1850	*4400	2850	*5850	3950	*7800	6050				
	0.0 m kg		*2000	*2000	*4900	2800	*6250	3800	*8600	5750	*4950	*4950		
	-1.5 m kg		*2300	*2300	*3850	2750	*6250	3750	*8600	5650	*7100	*7100	*3850	*3850
	-3.0 m kg		*2900	*2900			*5450	3750	*7650	5650	*11000	*11000		
	-4.5 m kg													

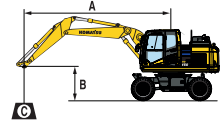





- A – Ausladung
- B – Lasthakenhöhe
- C – Hubkraftangaben mit Koppel und Schwinde (120 kg) sowie Löffelzylinder (109 kg)
- Hubkraftangabe parallel zur Fahrwerkschwenklängsrichtung
- Hubkraftangabe über Seite bzw. bei 360° Drehung
- Zulässige Last bei größter Ausladung

Wenn Löffelaufnahme oder Zylinder abgebaut werden, erhöht sich die Hubkraft um die entsprechenden Gewichte.

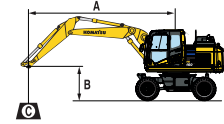
\* Die hydraulische Hubkraft wird durch die hydraulische Einrichtung begrenzt. Die Angaben sind gemäß ISO Standard 10567. Die Hubkraftangaben beinhalten höchstens 87% der hydraulischen Hubkraft und 75% der Kippplast.

Stiellänge	A		7.5 m		6.0 m		4.5 m		3.0 m		1.5 m		
	B												
 Prätzen + Schild	2100 mm	7.5 m	kg	*3150	*3150			*4200	*4200				
		6.0 m	kg	*2650	*2650		*3750	*3750	*4850	*4850			
		4.5 m	kg	*2550	*2550		*5150	*5150	*5800	*5800	*5800	*5800	
		3.0 m	kg	*2550	*2550		*5800	5150	*7400	*7400			
		1.5 m	kg	*2650	*2650	*3400	*3400	*6300	5000	*8500	7700		
		0.0 m	kg	*2950	*2950		*6450	4900	*8850	7500	*4250	*4250	
	-1.5 m	kg	*3500	*3500		*6000	4850	*8250	7450	*8400	*8400		
	-3.0 m	kg	*5500	*5500				*6650	*6650				
	-4.5 m	kg											
	2500 mm	7.5 m	kg	*2550	*2550			*4000	*4000				
		6.0 m	kg	*2250	*2250		*3700	*3700	*4050	*4050			
		4.5 m	kg	*2150	*2150		*4500	*4500	*4650	*4650			
3.0 m		kg	*2150	*2150	*3600	*3600	*5600	5150	*7000	*7000			
1.5 m		kg	*2250	*2250	*4350	3600	*6100	5000	*8250	7700			
0.0 m		kg	*2450	*2450	*4050	3550	*6400	4900	*8750	7450	*4750	*4750	
-1.5 m	kg	*2900	*2900			*6200	4800	*8600	7350	*7800	*7800		
-3.0 m	kg	*4350	*4350			*5000	4850	*7150	*7150				
-4.5 m	kg												
3000 mm	7.5 m	kg	*2050	*2050		*2450	*2450						
	6.0 m	kg	*1850	*1850		*3300	*3300						
	4.5 m	kg	*1750	*1750	*3000	*3000	*3700	*3700	*3550	*3550			
	3.0 m	kg	*1750	*1750	*3650	3650	*4750	*4750	*5800	*5800	*9200	*9200	
	1.5 m	kg	*1850	*1850	*4400	3600	*5850	4950	*7800	7800			
	0.0 m	kg	*2000	*2000	*4900	3500	*6250	4800	*8600	7450	*4950	*4950	
-1.5 m	kg	*2300	*2300	*3850	3450	*6250	4750	*8600	7300	*7100	*7100		
-3.0 m	kg	*2900	*2900			*5450	4750	*7650	7300	*11000	*11000		
-4.5 m	kg												
 Prätzen vorn + hinten	2100 mm	7.5 m	kg	*3150	*3150			*4200	*4200				
		6.0 m	kg	*2650	*2650		*3750	*3750	*4850	*4850			
		4.5 m	kg	*2550	*2550		*5150	*5150	*5800	*5800	*5800	*5800	
		3.0 m	kg	*2550	*2550		*5800	*5800	*7400	*7400			
		1.5 m	kg	*2650	*2650	*3400	*3400	*6300	6100	*8500	*8500		
		0.0 m	kg	*2950	*2950		*6450	6000	*8850	*8850	*4250	*4250	
	-1.5 m	kg	*3500	*3500		*6000	5950	*8250	*8250	*8400	*8400		
	-3.0 m	kg	*5500	*5500				*6650	*6650				
	-4.5 m	kg											
	2500 mm	7.5 m	kg	*2550	*2550			*4000	*4000				
		6.0 m	kg	*2250	*2250		*3700	*3700	*4050	*4050			
		4.5 m	kg	*2150	*2150		*4500	*4500	*4650	*4650			
3.0 m		kg	*2150	*2150	*3600	*3600	*5600	*5600	*7000	*7000			
1.5 m		kg	*2250	*2250	*4350	*4350	*6100	6100	*8250	*8250			
0.0 m		kg	*2450	*2450	*4050	*4050	*6400	6000	*8750	*8750	*4750	*4750	
-1.5 m	kg	*2900	*2900			*6200	5900	*8500	*8500	*7800	*7800		
-3.0 m	kg	*4350	*4350			*5000	*5000	*7150	*7150				
-4.5 m	kg												
3000 mm	7.5 m	kg	*2050	*2050		*2450	*2450						
	6.0 m	kg	*1850	*1850		*3300	*3300						
	4.5 m	kg	*1750	*1750	*3000	*3000	*3700	*3700	*3550	*3550			
	3.0 m	kg	*1750	*1750	*3650	*3650	*4750	*4750	*5800	*5800	*9200	*9200	
	1.5 m	kg	*1850	*1850	*4400	4350	*5850	*5850	*7800	*7800			
	0.0 m	kg	*2000	*2000	*4900	4250	*6250	5900	*8600	*8600	*4950	*4950	
-1.5 m	kg	*2300	*2300	*3850	*3850	*6250	5850	*8600	*8600	*7100	*7100		
-3.0 m	kg	*2900	*2900			*5450	*5450	*7650	*7650	*11000	*11000		
-4.5 m	kg												



- A - Ausladung
- B - Lasthakenhöhe
- C - Hubkraftangaben mit Koppel und Schwinge (120 kg) sowie Löffelzylinder (109 kg)
-  - Hubkraftangabe parallel zur Fahrwerkschwenklängsrichtung
-  - Hubkraftangabe über Seite bzw. bei 360° Drehung
-  - Zulässige Last bei größter Ausladung

Wenn Löffelaufnahme oder Zylinder abgebaut werden, erhöht sich die Hubkraft um die entsprechenden Gewichte.

\* Die hydraulische Hubkraft wird durch die hydraulische Einrichtung begrenzt. Die Angaben sind gemäß ISO Standard 10567. Die Hubkraftangaben beinhalten höchstens 87% der hydraulischen Hubkraft und 75% der Kipplast.

# Standard- und Sonderausrüstung

## Motor

Komatsu SAA4D107E-5 Niederemissions-Dieselmotor mit Common-Rail-Direkteinspritzung, Turbolader mit Ladeluftkühlung	●
Gemäß Abgasnorm EU Stufe V	●
Kühlerlüfter in Saugausführung	●
Automatische Motoraufwärmung	●
Motorüberhitzungsschutz	●
Automatische Drehzahlrückstellung	●
Einstellbare Leerlaufabschaltung	●
Passwortgeschützter Motorstart auf Anfrage	●
Batterien 2 x 12 V / 125 Ah	●
Lichtmaschine 24 V / 85 A	●
Anlasser 24 V / 4,5 kW	●

## Hydrauliksystem

HydraMind-Hydrauliksystem (Elektronisches Load-Sensing-System im geschlossenen Kreislauf E-CLSS)	●
Kombinierte elektronische Pumpen- und Motorregelung (PEMC)	●
6 wählbare Betriebsarten: Power, Hub, Hammer, Economy, Anbaugeräte-Power und Anbaugeräte-Economy	●
PowerMax-Funktion	●
Einstellbarer PPC-Joystick für Steuerung von Stiel, Ausleger, Löffel und Schwenkwerk mit Bedienelement für Proportionalsteuerung der Anbaugeräte und 5 zusätzlichen Tastern, mit Fahrtrichtungsschalter	●
Zusätzlicher Hydraulikkreislauf (HCU-B)	●
Zusätzlicher Hydraulikkreislauf (HCU-C)	○
Erweiterung HCU-C zu HCU-D	○
Komatsu Integrierte Anbaugerätesteuerung (KIAC)	○
Laststabilisator für Ausleger (ECSS)	○
Vorbereitung für hydraulischen Schnellwechsler	○

## Laufwerk

Parallel-Planierschild (vorn und/oder hinten) mit Hydraulikzylinderschutz	○
2 oder 4 Pratzen mit Hydraulikzylinderschutz, individuell einstellbar	○
Lamellensperrdifferential (LSD)	○
Zwillingsbereifung 10.00-20 16 PR	○
Zwillingsbereifung (Vollgummibereifung) 10.00-20	○
Zwillingsbereifung 315/70 R22.5	○
Einfachbereifung 445/70 R19.5	○
Einfachbereifung 710/40 22.5	○
Anhängerkupplungen	○
Schutzfänger	○

## Fahrerhaus

Verstärkte, geräuschisolierte ROPS-Kabine des Typs SpaceCab™ mit Überdruck und vibrationsgedämpfter Kabinenlagerung sowie getönten Sicherheitsglasscheiben, großem Dachfenster mit Sonnenschutz, hochschiebbarer Frontscheibe mit Raststellung, herausnehmbarer unterer Scheibe, Scheibenwischer mit Intervallschaltung, Sonnenschutzrollo, Zigarettenanzünder, Gepäckbox, Bodenmatte	●
Beheizbarer, luftgefederter Fahrersitz mit Lordosenstütze, Armstützen und Automatik-Sicherheitsgurt	●
Klimaautomatik	●
12 / 24 V Stromversorgung	●
Getränkehalter und Dokumentenablage	●
Warmhalte- und Kühlbox	●
Verstellbare Lenksäule	●
Premium-Komfortsitz	○
DAB+ Radio mit Bluetooth®, USB, AUX und Freisprecheinrichtung	○
Beheizbarer, einstellbarer, gefederter Sitz	○
Scheibenwischer für untere Frontscheibe	○
Regenschutz für Frontscheibe (nicht mit OPG)	○
Joystick-Lenksystem	○

## Sicherheitsausrüstung

KomVision – Kamerasystem für Rundumsicht aus der Vogelperspektive	●
Elektrisches Warnhorn	●
Überlastwarneinrichtung	●
Tankdeckel und Maschinenabdeckungen abschließbar	●
Akustischer Fahralarm	●
Große Handläufe, Rückspiegel	●
Batterie Hauptschalter	●
Sicherheitsventile Ausleger	●
Sicherheitsventil Stiel	●
Sicherheitsventil Verstellzylinder	●
OPG Stufe 2 Frontschutzgitter (FOPS)	○
OPG Stufe 2 Dachschutzgitter (FOPS)	○
Akustischer Fahralarm (Breitbandton)	○

## Beleuchtung

Standard Halogen-Arbeitscheinwerfersatz	●
LED-Arbeitscheinwerfersatz	○
Erweiterter LED-Arbeitscheinwerfersatz	○
Rundumleuchte	○

### Wartung

Automatische Entlüftung der Kraftstoffleitung	●
Zweifach-Trockenluftfilter mit automatischer Staubaustragung und Verschmutzungsanzeige auf der Bedienkonsole	●
Komtrax – Komatsu Wireless Monitoring System (4G)	●
Multifunktionsfarbmonitor, videokompatibel, mit elektronischem Kontrollsystem (EMMS) und Eco-Anzeige	●
Werkzeugsatz	●
Komatsu Care – Das Wartungsprogramm für Komatsu-Kunden	●
Schmierleiste	●
Automatische Zentralschmieranlage	○

### Fahrtrieb und Bremsen

Vollautomatischer 3-Stufen-Fahrtrieb über Vorder- und Hinterachse	●
Frontachse mit 10° Pendelwinkel, mit automatischer und manueller Verriegelung	●
Geschwindigkeitsregelanlage	●
2,55 m breiter Unterwagen	●
2,75 m breiter Unterwagen	○
20, 25 oder 35 km/h Version	○
Schutz für Getriebe	○
Automatische Baggerbremse	○

### Arbeitsausrüstung

Monoblockausleger	○
Verstellausleger	○
2100 mm; 2500 mm; 3000 mm Stiele	○
Greifer-Beißrohr	○
Schnellwechsler von Lehnhoff	○
Löffel von Lehnhoff	○

### Sonstige Ausrüstung

Gegengewicht	●
Elektrische Betankungspumpe mit automatischer Abschaltung	●
1 Werkzeugkasten am Unterwagen	●
Zusätzlicher Werkzeugkasten am Unterwagen	○
Bio-Ölbefüllung für Hydraulikanlage	○
Sonderlackierung	○
Kennzeichenhalter	○

Weitere Ausrüstungen auf Anfrage

- Standardausrüstung
- Sonderausrüstung

Angaben unverbindlich, Änderungen vorbehalten. Abbildungen können von der Standardausführung abweichen. Die Standardausrüstung und Sonderausrüstung können regional unterschiedlich ausgeführt sein.

---

Ihr Komatsu-Partner:

**KOMATSU**

[komatsu.eu](https://www.komatsu.eu)

