

# KOMATSU

## PW190-11

VORABVERSION



Mobilbagger

**Motorleistung**  
129 kW / 175 PS @ 2000 U/min

**Betriebsgewicht**  
17310 - 19730 kg

**Löffelvolumen**  
max. 1,13 m<sup>3</sup>

Konfiguration mit Allradlenkung (Sonderausrüstung)

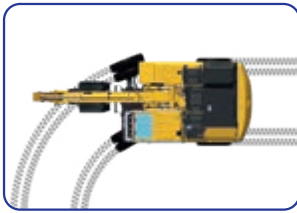

Zweiradlenkung



Allradlenkung

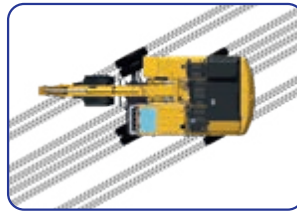

Hundegang



Motorleistung  
**129 kW / 175 PS @ 2000 U/min**

Betriebsgewicht  
**17310 - 19730 kg**

Löffelvolumen  
**max. 1,13 m<sup>3</sup>**

# Hohe Vielseitigkeit, geringe Transporthöhe und **große Hubkraft**

## Leistungsstark und umweltfreundlich

- NEU** • Motor gemäß EU Stufe V
- NEU** • Heavy-Duty-Fahrmotor
- NEU** • Langlebiger Komatsu Dieselpartikelfilter (DPF)
- NEU** • KDPF-Reinigungsintervall von 8000 Betriebsstunden
- Große Hubkraft
- Geschwindigkeitsanzeige gemäß StVZO

## Eine sichere Investition

- NEU** • Geringe Transporthöhe
- NEU** • Farbige Stufen und Handläufe
- NEU** • Ausführung der AdBlue®-Tankabdeckung für beste Sicht
- KomVision – Kamerasystem für Rundumsicht aus der Vogelperspektive

## Erstklassiger Fahrerkomfort

- NEU** • Weit verstellbare Lenksäule
- NEU** • Dokumentenablage
- NEU** • Geringere Innen- und Außengeräuschpegel
- Automatische Baggerbremse (optional)
- Premium-Komfort-Fahrersitz (optional)

## Extrem vielseitig

- NEU** • Allradlenkung (optional)
- NEU** • Kunststoff-Kotflügel (optional)
- NEU** • Halterungen für 3D-Nachrüstsysteme
- NEU** • Tiltrotator-Vorbereitung
- 2,75 m breite Achsen (optional)
- Joystick-Lenksystem (optional)
- Optionale Anhängerkupplungen

## Einfache Wartung

- NEU** • Großer AdBlue®-Tank
- NEU** • Leicht zugängliche Metallklappe für AdBlue®-Tank und Nachfüllpumpe
- NEU** • LED-Rückleuchten und LED-Arbeitscheinwerfer
- NEU** • Greifer-Beißrohr (optional)
- Große Wartungsklappen
- Vom Boden aus zu erreichende Filter und Wartungspunkte

## Komtrax

- Komtrax Stufe 5 für perfektes Maschinenmanagement
- 4G-Mobilfunktechnik mit KCSI-Controller
- Echtzeit-Kraftstoffverbrauchsanzeige
- Energiesparbericht



# Technische Daten PW190-11E1

## Motor

Modell	Komatsu SAA4D107E-5
Typ	wassergekühlter 4-Takt-Niederemissionsmotor mit Common-Rail-Direkteinspritzung und Turbolader mit Ladeluftkühlung
Motorleistung	
bei Nenndrehzahl	2000 U/min
ISO 14396	129 kW / 175 PS
ISO 9249 (netto)	129 kW / 175 PS
Zylinderzahl	4
Bohrung × Hub	107 × 124 mm
Hubraum	4,5 l
Luftfiltertyp	Zweifach-Trockenluftfilter mit automatischer Staubaustragung und Verschmutzungsanzeige auf der Bedienkonsole
Kühlung	Kühlerlüfter in Saugausführung
Kraftstoff	Diesekraftstoff gemäß EN590 Klasse 2/Grade D. Paraffinischer Kraftstoff (HVO, GTL, BTL) gemäß EN 15940:2016.

## Hydrauliksystem

Typ	HydrauMind (elektronisches Load-Sensing-System mit Druckausgleichsventilen im geschlossenen Kreislauf)
Zusätzliche Steuerkreise	bis zu 2 weitere Steuerkreise mit Proportionalsteuerung und Schnellwechlerkreise können eingebaut werden
Hauptpumpe	regelbare Schrägscheiben-Kolbenpumpe für Ausleger, Stiel, Löffel, Schwenk- und Fahrtrieb
Max. Fördermenge	295 l/min
Einstellungen Überdruckventile	
Standard	380 kg/cm <sup>2</sup>
Fahrtrieb	428 kg/cm <sup>2</sup>
Schwenken	290 kg/cm <sup>2</sup>
Vorsteuerkreis	36 kg/cm <sup>2</sup>

## Schwenkwerk

Typ	Axialkolbenmotor mit doppeltem Planetenuntersetzungstrieb
Schwenkarretierung	elektrisch betätigte Lamellenbremse im Ölbad, integriert in Schwenkantrieb
Schwenkgeschwindigkeit	0 - 11,5 U/min
Schwenkmoment	43 kNm

## Lenksystem

Steuerung	hydraulisches Orbitrol-Lenksystem über unabhängige Zahnradpumpe
Lenkarten	Zweiradlenkung, Allradlenkung und Hundegang
Min. Wenderadius, Zweiradlenkung	6800 mm
Min. Wenderadius, Allradlenkung	4100 mm

## Bremssystem

Typ	vollhydraulisches Zweikreisbremssystem mit unabhängiger Zahnradpumpe
Betriebsbremsen	nasse Lamellenbremsen in den Endantrieben
Feststellbremse	mittels Federkraft angezogene und hydraulisch gelöste Lamellenbremse

## Getriebe

Typ	vollautomatisches Powershift-Getriebe mit permanentem Allradantrieb
Fahrmotoren	Axialkolbenmotor
Max. Druck	372 bar
Fahrtrieb	Automatik + 3 Fahrstufen
Max. Fahrgeschwindigkeiten	
Hi / Lo / Kriechgang	35,0 / 10,0 / 2,5 km/h
	Die Höchstgeschwindigkeit kann auf 20 km/h begrenzt werden.
Max. Zugkraft	10900 kg
Achspendelwinkel	8°, in jeder Position von der Kabine aus zu sperren

## Füllmengen

Kraftstofftank	290 l
Kühlsystem	22 l
Motoröl	18 l
Schwenkantrieb	5,5 l
Hydrauliköltank	90 l
Getriebe	3 l
Differential vorn	9,5 l
Differential hinten	12,4 l
Endantrieb vorn	2,5 l
Endantrieb hinten	2,5 l
Schwenkwerksschmierung	9 l
AdBlue®-Tank	57,7 l

## Umwelt

Motoremissionen	gemäß europäischer Abgasnorm EU Stufe V
Geräuschpegel	
LwA Umgebung	101 dB(A) (2000/14/EC Stufe II)
LpA Fahrerohr	69 dB(A) (ISO 6396 dynamischer Test)
Vibrationspegel (EN 12096:1997)	
Hand-Arm-Vibrationen	≤ 2,5 m/s <sup>2</sup> (Unsicherheit K = 0,36 m/s <sup>2</sup> )
Ganzkörper-Vibrationen	≤ 0,5 m/s <sup>2</sup> (Unsicherheit K = 0,41 m/s <sup>2</sup> )
Enthält fluoriertes Treibhausgas HFC-134a (GWP 1430). Gasmenge 0,9 kg; CO <sub>2</sub> -Äquivalent 1,29 t	

### Betriebsgewicht (ca.)

Untergangsausführung	Monoblockausleger	Verstellausleger
Ohne Abstützung	17310 kg	17520 kg
Schild hinten	18060 kg	18270 kg
Pratzen hinten	18415 kg	18620 kg
2 Pratzen + Schild	19160 kg	19375 kg
4 Pratzen	19520 kg	19730 kg

Betriebsgewicht inklusive angegebener Arbeitsausrüstung, 2600 mm Stiel, Fahrer, Schmier- und Kühlmittel, vollem Kraftstofftank, Löffel (530 kg) und Standardausrüstung.

### Max. Löffelvolumen und -gewicht

Stiellänge	Monoblockausleger		
	2250 mm	2600 mm	2900 mm
Schüttgewicht bis zu 1,2 t/m <sup>3</sup>	1,13 m <sup>3</sup> 770 kg	1,13 m <sup>3</sup> 770 kg	1,13 m <sup>3</sup> 770 kg
Schüttgewicht bis zu 1,5 t/m <sup>3</sup>	1,13 m <sup>3</sup> 770 kg	1,13 m <sup>3</sup> 770 kg	0,94 m <sup>3</sup> 680 kg
Schüttgewicht bis zu 1,8 t/m <sup>3</sup>	1,13 m <sup>3</sup> 770 kg	1,04 m <sup>3</sup> 743 kg	0,85 m <sup>3</sup> 640 kg

Stiellänge	Verstellausleger		
	2250 mm	2600 mm	2900 mm
Schüttgewicht bis zu 1,2 t/m <sup>3</sup>	1,13 m <sup>3</sup> 770 kg	1,13 m <sup>3</sup> 770 kg	1,13 m <sup>3</sup> 770 kg
Schüttgewicht bis zu 1,5 t/m <sup>3</sup>	1,13 m <sup>3</sup> 770 kg	1,13 m <sup>3</sup> 770 kg	0,94 m <sup>3</sup> 680 kg
Schüttgewicht bis zu 1,8 t/m <sup>3</sup>	1,13 m <sup>3</sup> 770 kg	1,04 m <sup>3</sup> 743 kg	0,85 m <sup>3</sup> 640 kg

Max. Löffelvolumen und -gewicht gem. ISO 10567:2007.

Setzen Sie sich bitte mit Ihrem regionalen Händler in Verbindung, um die optimale Auswahl von Löffeln und Anbaugeräten für Ihren speziellen Einsatzbereich abzustimmen.

### Losbrech- und Reißkraft

Stiellänge	2250 mm	2600 mm	2900 mm
Losbrechkraft	115 kN	115 kN	115 kN
Losbrechkraft bei PowerMax	123 kN	123 kN	123 kN
Reißkraft	89 kN	80 kN	74 kN
Reißkraft bei PowerMax	95 kN	88 kN	79 kN

# Abmessungen & Arbeitswerte

## Monoblockausleger

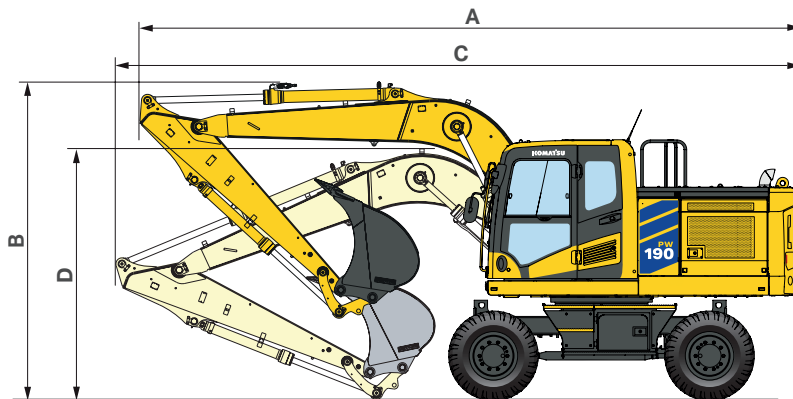

### Fahrstellung

Stiellänge	A	B
2250 mm	8590 mm	3910 mm
2600 mm	8605 mm	3910 mm
2900 mm*	8600 mm	3980 mm

### Transportstellung

Stiellänge	C	D
2250 mm	8925 mm	2995 mm
2600 mm	8925 mm	3025 mm
2900 mm	8935 mm	3110 mm

\* In Fahrstellung, ohne Löffel

## Verstellausleger

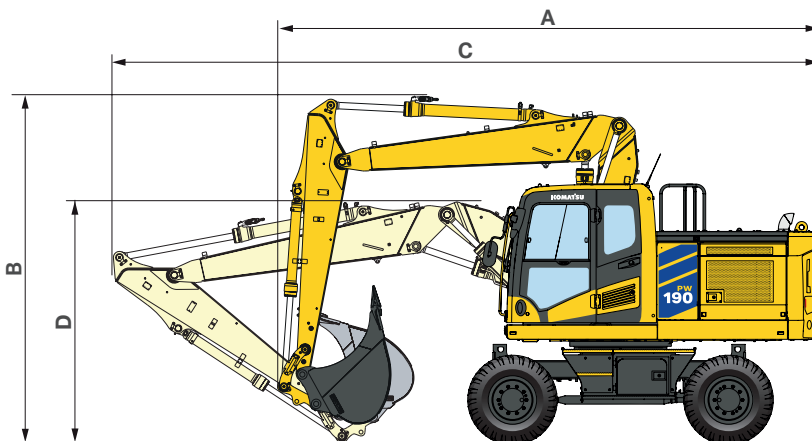

### Fahrstellung

Stiellänge	A	B
2250 mm	6690 mm	3880 mm
2600 mm	6695 mm	3960 mm
2900 mm*	6735 mm	3960 mm

### Transportstellung

Stiellänge	C	D**
2250 mm	8850 mm	2730 mm
2600 mm	8840 mm	2825 mm
2900 mm	8810 mm	3015 mm

\* In Fahrstellung, ohne Löffel

\*\* Höhe bis Oberkante Schlauch

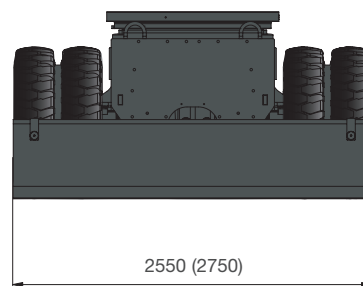
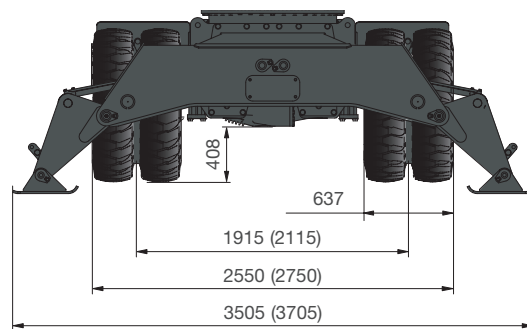
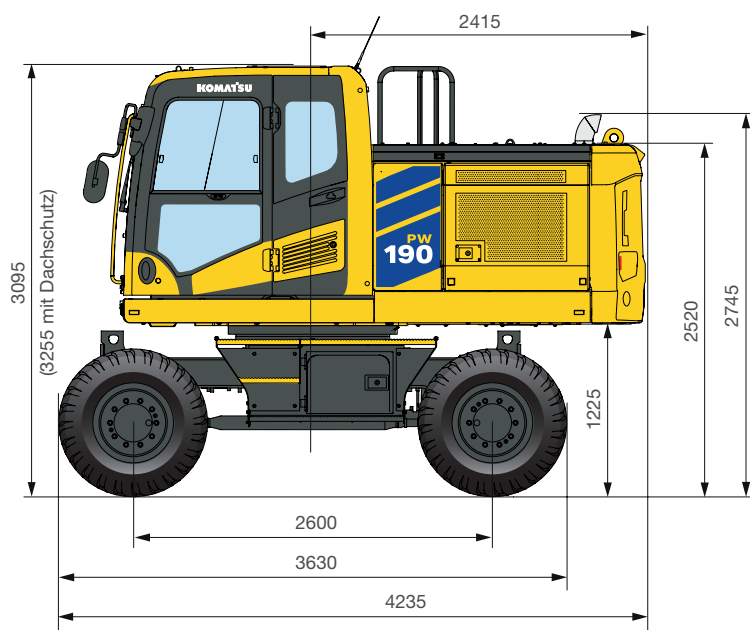

Alle Abmessungen mit Bandenmarkt Excavator 315/70 R22.5 Bereifung

( ): Angaben für 2,75 m breiten Unterwagen

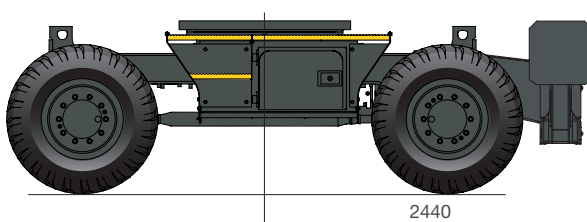
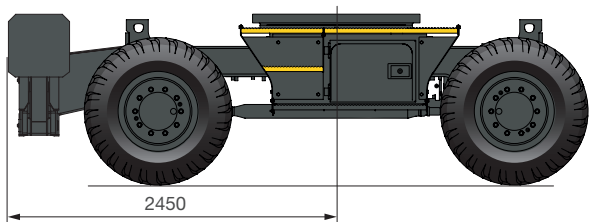
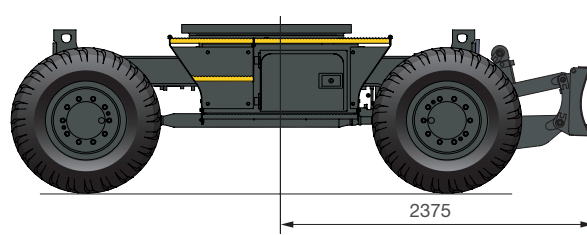
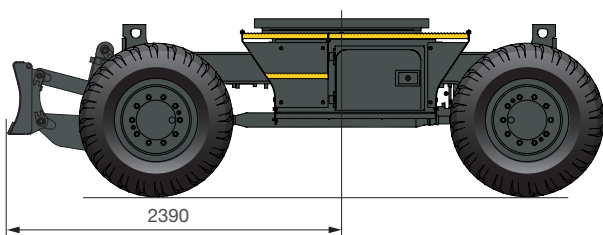

# Arbeitsbereich

## Monoblockausleger

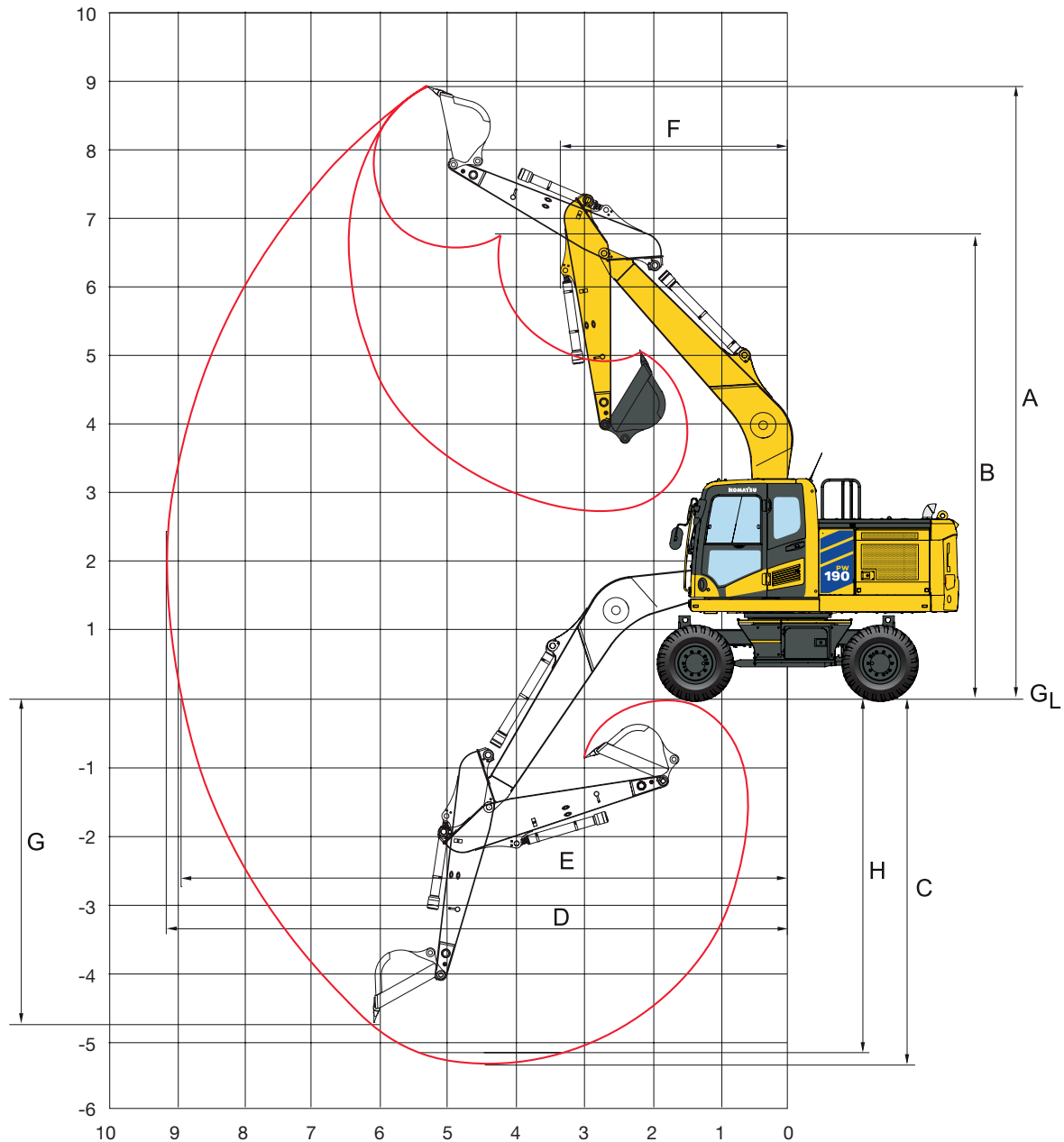

Stiellänge	2250 mm	2600 mm	2900 mm
A Max. Einstichhöhe	9440 mm	9545 mm	9720 mm
B Max. Ausschütthöhe	6935 mm	7090 mm	7265 mm
C Max. Grabtiefe	5215 mm	5590 mm	5865 mm
D Max. Reichweite	9030 mm	9315 mm	9585 mm
E Max. Reichweite in der Standebene	8845 mm	9140 mm	9410 mm
F Min. Schwenkradius	2865 mm	2855 mm	2890 mm
G Max. senkrechte Grabtiefe	4195 mm	4345 mm	4645 mm
H Max. Grabtiefe bei 2440 mm breiter Sohle	4530 mm	4940 mm	5220 mm

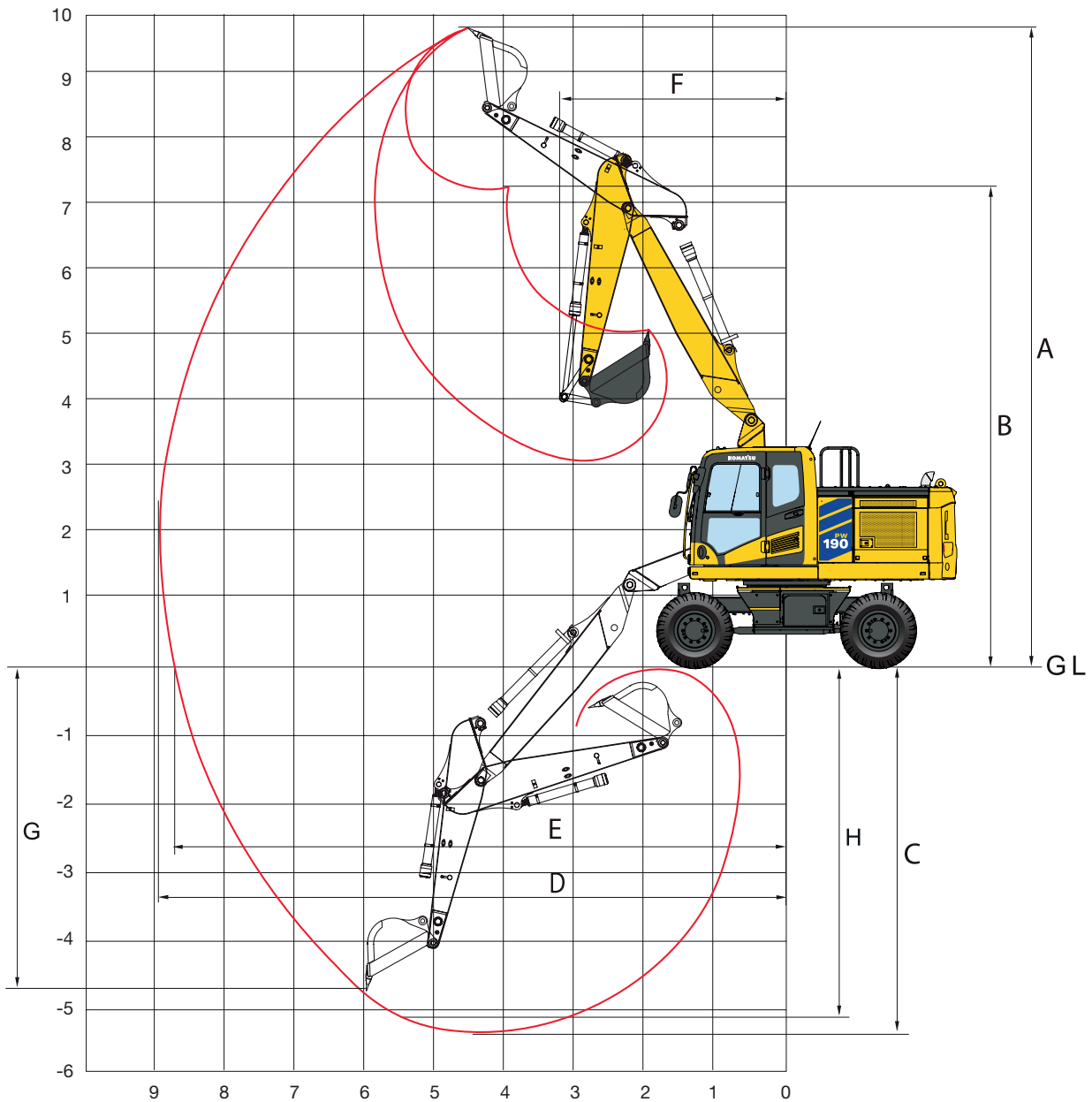

## Verstellausleger



### Stiellänge

	2250 mm	2600 mm	2900 mm
A Max. Einstichhöhe	9930 mm	10125 mm	10345 mm
B Max. Ausschütthöhe	7270 mm	7485 mm	7705 mm
C Max. Grabtiefe	5445 mm	5785 mm	6075 mm
D Max. Reichweite	9060 mm	9370 mm	4635 mm
E Max. Reichweite in der Standebene	8870 mm	9190 mm	9470 mm
F Min. Schwenkradius	2960 mm	2960 mm	3055 mm
G Max. senkrechte Grabtiefe	4130 mm	4375 mm	4635 mm
H Max. Grabtiefe bei 2440 mm breiter Sohle	5235 mm	5585 mm	5875 mm

## Hubkraft / Monoblockausleger / Unterwagenbreite 2,55 m

Stiellänge	A	7,5 m		6,0 m		4,5 m		3,0 m		1,5 m			
 Ohne Abstützung	2250 mm	7,5 m	kg *3350	*3350									
		6,0 m	kg *3050	2450		4200	3000						
		4,5 m	kg 2850	2000	2850	2050	4050	2950	6400	4550			
		3,0 m	kg 2550	1800	2750	1950	3900	2750	5950	4150			
		1,5 m	kg 2450	1700	2700	1900	3700	2600	5550	3750			
		0,0 m	kg 2500	1750	2650	1800	3550	2450	5300	3600			
		-1,5 m	kg 2750	1950			3500	2400	5250	3550	*8750	6350	
	-3,0 m	kg 3350	2350			3600	2500	5300	3600	*7850	6500		
	-4,5 m	kg											
	2600 mm	7,5 m	kg *2800	*2800									
		6,0 m	kg *2550	2250		4200	3050						
		4,5 m	kg *2500	1900	2850	2050	4050	2950	*6100	4600			
		3,0 m	kg 2400	1700	2750	1950	3900	2750	6000	4200			
		1,5 m	kg 2300	1600	2700	1850	3700	2550	5550	3800			
		0,0 m	kg 2350	1650	2600	1800	3550	2450	5300	3550	*5650	*5650	
		-1,5 m	kg 2550	1750	2550	1800	3450	2400	5200	3450	*8550	6300	
	-3,0 m	kg 3050	2100			3500	2400	5250	3500	*8850	6400		
	-4,5 m	kg *2950	*2950					*3750	3700				
	2900 mm	7,5 m	kg *2500	*2500		*3150	3100						
		6,0 m	kg *2300	2100		*4250	3100						
		4,5 m	kg *2250	1800	2850	2050	4100	3000	*5200	4650			
		3,0 m	kg 2250	1600	2750	1950	3900	2800	6050	4250	11750	7700	
		1,5 m	kg 2200	1500	2700	1850	3700	2550	5550	3800			
		0,0 m	kg 2250	1500	2550	1800	3500	2400	5250	3550	*5950	*5950	
		-1,5 m	kg 2400	1650	2550	1750	3450	2350	5150	3450	*8250	6150	
	-3,0 m	kg 2850	1950			3450	2350	5150	3450	*9500	6300		
	-4,5 m	kg *3100	2700					*4400	3600	*5750	*5750		
	 Schild vorn oder hinten	2250 mm	7,5 m	kg *3350	*3350								
			6,0 m	kg *3050	2850		*5050	3500					
			4,5 m	kg *2950	2350	*3000	2350	*6100	3400	*7350	5250		
3,0 m			kg *3000	2100	4950	2300	*6600	3200	*8700	4850			
1,5 m			kg *3200	2050	4850	2250	6900	3050	*9550	4450			
0,0 m			kg *3550	2100	4800	2150	6750	2900	*9450	4250			
-1,5 m			kg *4050	2250			*6000	2850	*8100	4200	*8750	7800	
-3,0 m		kg *3900	2750			*4400	2900	*6200	4250	*7850	7950		
-4,5 m		kg											
2600 mm		7,5 m	kg *2800	*2800									
		6,0 m	kg *2550	*2550		*4550	3500						
		4,5 m	kg *2500	2200	*3650	2400	*5600	3400	*6100	5300			
		3,0 m	kg *2550	1950	4950	2300	*6350	3250	*8350	4900			
		1,5 m	kg *2700	1900	4850	2200	*6850	3000	*9350	4500			
		0,0 m	kg *3000	1950	4800	2100	6750	2850	*9550	4250	*5650	*5650	
		-1,5 m	kg *3450	2100	*3900	2100	*6150	2850	*8300	4150	*8550	7650	
-3,0 m		kg *3950	2500			*4900	2850	*6700	4200	*8850	7800		
-4,5 m		kg *2950	*2950					*3750	*3750				
2900 mm		7,5 m	kg *2500	*2500		*3150	*3150						
		6,0 m	kg *2300	*2300		*4250	3550						
		4,5 m	kg *2250	2100	*3800	2400	*5000	3450	*5200	*5200			
		3,0 m	kg *2300	1900	*4850	2300	*6200	3250	*8000	4950	*12250	9150	
		1,5 m	kg *2400	1800	4850	2200	*6700	3000	*9200	4500			
		0,0 m	kg *2650	1800	4750	2100	6700	2850	*9550	4200	*5950	*5950	
		-1,5 m	kg *3050	1950	4700	2100	*6250	2800	*8500	4100	*8250	7550	
-3,0 m		kg *3900	2300			*5200	2800	*7050	4150	*9500	7700		
-4,5 m		kg *3100	3200					*4400	4300	*5750	*5750		
 Pratten hinten		2250 mm	7,5 m	kg *3350	*3350								
			6,0 m	kg *3050	*3050		*5050	4350					
			4,5 m	kg *2950	*2950	*3000	2950	*6100	4200	*7350	6600		
	3,0 m		kg *3000	2700	*5050	2900	*6600	4050	*8700	6150			
	1,5 m		kg *3200	2550	5100	2850	*7000	3850	*9550	5750			
	0,0 m		kg *3550	2650	5050	2750	*6950	3750	*9450	5550			
	-1,5 m		kg *4050	2850			*6000	3700	*8100	5500	*8750	*8750	
	-3,0 m	kg *3900	3500			*4400	3750	*6200	5550	*7850	*7850		
	-4,5 m	kg											
	2600 mm	7,5 m	kg *2800	*2800									
		6,0 m	kg *2550	*2550		*4550	4350						
		4,5 m	kg *2500	*2500	*3650	3000	*5600	4250	*6100	*6100			
		3,0 m	kg *2550	2550	*5000	2900	*6350	4050	*8350	6250			
		1,5 m	kg *2700	2400	5100	2800	*6850	3850	*9350	5800			
		0,0 m	kg *3000	2450	5000	2700	*6950	3700	*9550	5550	*5650	*5650	
		-1,5 m	kg *3450	2700	*3900	2700	*6150	3600	*8300	5450	*8550	*8550	
	-3,0 m	kg *3950	3200			*4900	3650	*6700	5500	*8850	*8850		
	-4,5 m	kg *2950	*2950					*3750	*3750				
	2900 mm	7,5 m	kg *2500	*2500		*3150	*3150						
		6,0 m	kg *2300	*2300		*4250	*4250						
		4,5 m	kg *2250	*2250	*3800	3000	*5000	4300	*5200	*5200			
		3,0 m	kg *2300	*2300	*4850	2900	*6200	4050	*8000	6300	*12250	12200	
		1,5 m	kg *2400	2300	5100	2800	*6700	3850	*9200	5850			
		0,0 m	kg *2650	2350	5000	2700	*6950	3700	*9550	5550	*5950	*5950	
		-1,5 m	kg *3050	2550	*4650	2700	*6250	3600	*8500	5400	*8250	*8250	
	-3,0 m	kg *3900	2950			*5200	3600	*7050	5400	*9500	*9500		
	-4,5 m	kg *3100	*3100					*4400	*4400	*5750	*5750		

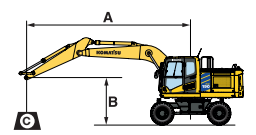

- A – Ausladung
- B – Lasthakenhöhe
- C – Hubkraftangaben mit Koppel und Schwinde sowie Löffelzylinder
- Hubkraftangabe parallel zur Fahrwerkschwenklängsrichtung
- Hubkraftangabe über Seite bzw. bei 360° Drehung
- Zulässige Last bei größter Ausladung

Wenn Löffelaufnahme oder Zylinder abgebaut werden, erhöht sich die Hubkraft um die entsprechenden Gewichte.

\* Die hydraulische Hubkraft wird durch die hydraulische Einrichtung begrenzt. Die Angaben sind gemäß ISO Standard 10567. Die Hubkraftangaben beinhalten höchstens 87% der hydraulischen Hubkraft und 75% der Kippplast.

Stiellänge	A	B	⊗		7,5 m		6,0 m		4,5 m		3,0 m		1,5 m		
			⊗	⊗	⊗	⊗	⊗	⊗	⊗	⊗	⊗	⊗	⊗		
 <p>Pratzen + Schild</p>	2250 mm	7,5 m	kg	*3350	*3350										
		6,0 m	kg	*3050	2450		4200	3000							
		4,5 m	kg	2850	2000	2850	2050	4050	2950	6400	4550				
		3,0 m	kg	2550	1800	2750	1950	3900	2750	5950	4150				
		1,5 m	kg	2450	1700	2700	1900	3700	2600	5550	3750				
		0,0 m	kg	2500	1750	2650	1800	3550	2450	5300	3600				
		- 1,5 m	kg	2750	1950			3500	2400	5250	3550	*8750	6350		
		- 3,0 m	kg	3350	2350			3600	2500	5300	3600	*7850	6500		
		- 4,5 m	kg												
	2600 mm	7,5 m	kg	*2800	*2800										
		6,0 m	kg	*2550	2250		4200	3050							
		4,5 m	kg	*2500	1900	2850	2050	4050	2950	*6100	4600				
		3,0 m	kg	2400	1700	2750	1950	3900	2750	6000	4200				
		1,5 m	kg	2300	1600	2700	1850	3700	2550	5550	3800				
		0,0 m	kg	2350	1650	2600	1800	3550	2450	5300	3550	*5650	*5650		
		- 1,5 m	kg	2550	1750	2550	1800	3450	2400	5200	3450	*8550	6300	*5350	*5350
		- 3,0 m	kg	3050	2100			3500	2400	5250	3500	*8850	6400		
		- 4,5 m	kg	*2950	*2950					*3750	3700				
	2900 mm	7,5 m	kg	*2500	*2500		*3150	3100							
		6,0 m	kg	*2300	2100		*4250	3100							
		4,5 m	kg	*2250	1800	2850	2050	4100	3000	*5200	4650				
		3,0 m	kg	2250	1600	2750	1950	3900	2800	6050	4250	11750	7700		
		1,5 m	kg	2200	1500	2700	1850	3700	2550	5550	3800				
		0,0 m	kg	2250	1500	2550	1800	3500	2400	5250	3550	*5950	*5950		
		- 1,5 m	kg	2400	1650	2550	1750	3450	2350	5150	3450	*8250	6150	*5050	*5050
		- 3,0 m	kg	2850	1950			3450	2350	5150	3450	*9500	6300	*8000	*8000
		- 4,5 m	kg	*3100	2700					*4400	3600	*5750	*5750		
 <p>Pratzen vorn + hinten</p>	2250 mm	7,5 m	kg	*3350	*3350										
		6,0 m	kg	*3050	*3050		*5050	*5050							
		4,5 m	kg	*2950	*2950	*3000	*3000	*6100	*6100	*7350	*7350				
		3,0 m	kg	*3000	*3000	*5050	4350	*6600	6150	*8700	*8700				
		1,5 m	kg	*3200	*3200	*5550	4300	*7000	5950	*9550	9300				
		0,0 m	kg	*3550	*3550	*5300	4200	*6950	5800	*9450	9050				
		- 1,5 m	kg	*4050	*4050			*6000	5750	*8100	*8100	*8750	*8750		
		- 3,0 m	kg	*3900	*3900			*4400	*4400	*6200	*6200	*7850	*7850		
		- 4,5 m	kg												
	2600 mm	7,5 m	kg	*2800	*2800										
		6,0 m	kg	*2550	*2550		*4550	*4550							
		4,5 m	kg	*2500	*2500	*3650	*3650	*5600	*5600	*6100	*6100				
		3,0 m	kg	*2550	*2550	*5000	4350	*6350	6150	*8350	*8350				
		1,5 m	kg	*2700	*2700	*5450	4250	*6850	5950	*9350	9350				
		0,0 m	kg	*3000	*3000	*5350	4200	*6950	5750	*9550	9050	*5650	*5650		
		- 1,5 m	kg	*3450	*3450	*3900	*3900	*6150	5700	*8300	*8300	*8550	*8550	*5350	*5350
		- 3,0 m	kg	*3950	*3950			*4900	*4900	*6700	*6700	*8850	*8850		
		- 4,5 m	kg	*2950	*2950					*3750	*3750				
	2900 mm	7,5 m	kg	*2500	*2500		*3150	*3150							
		6,0 m	kg	*2300	*2300		*4250	*4250							
		4,5 m	kg	*2250	*2250	*3800	*3800	*5000	*5000	*5200	*5200				
		3,0 m	kg	*2300	*2300	*4850	4350	*6200	*6200	*8000	*8000	*12250	*12250		
		1,5 m	kg	*2400	*2400	*5400	4250	*6700	5950	*9200	*9200				
		0,0 m	kg	*2650	*2650	*5350	4200	*6950	5750	*9550	9000	*5950	*5950		
		- 1,5 m	kg	*3050	*3050	*4650	4150	*6250	5700	*8500	8900	*8250	*8250	*5050	*5050
		- 3,0 m	kg	*3900	*3900			*5200	*5200	*7050	*7050	*9500	*9500	*8000	*8000
		- 4,5 m	kg	*3100	*3100					*4400	*4400	*5750	*5750		

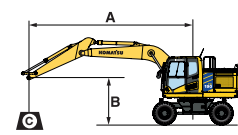



- A - Ausladung
- B - Lasthakenhöhe
- C - Hubkraftangaben mit Koppel und Schwinde sowie Löffelzylinder
- ⊗ - Hubkraftangabe parallel zur Fahrwerkschwenklängsrichtung
- ⊗ - Hubkraftangabe über Seite bzw. bei 360° Drehung
- ⊗ - Zulässige Last bei größter Ausladung

Wenn Löffelaufnahme oder Zylinder abgebaut werden, erhöht sich die Hubkraft um die entsprechenden Gewichte.

\* Die hydraulische Hubkraft wird durch die hydraulische Einrichtung begrenzt. Die Angaben sind gemäß ISO Standard 10567. Die Hubkraftangaben beinhalten höchstens 87% der hydraulischen Hubkraft und 75% der Kipplast.

## Hubkraft / Verstellausleger / Unterwagenbreite 2,55 m

Stiellänge	A	7,5 m		6,0 m		4,5 m		3,0 m		1,5 m			
		B		B		B		B		B			
		↕	↻	↕	↻	↕	↻	↕	↻	↕	↻		
 Ohne Abstützung	2250 mm	7,5 m	kg	*3650	3400			*5500	4850				
		6,0 m	kg	*3200	2400		4200	3000	*5400	4800			
		4,5 m	kg	2800	2000	2850	2050	4050	2950	6400	4550	*6500	*6500
		3,0 m	kg	2550	1800	2800	1950	3900	2800	6000	4200		
		1,5 m	kg	2450	1750	2700	1950	3750	2600	5550	3800		
		0,0 m	kg	2550	1800	2700	1850	3600	2500	5400	3650		
		-1,5 m	kg	2800	1950			3600	2450	5350	3600	*7900	6500
		-3,0 m	kg										
		-4,5 m	kg										
	2600 mm	7,5 m	kg	*3000	*3000								
		6,0 m	kg	*2650	2250		4200	3050					
		4,5 m	kg	*2550	1850	2850	2050	4100	2950	*5450	4600		
		3,0 m	kg	2400	1650	2800	1950	3900	2800	6000	4200		
		1,5 m	kg	2300	1600	2700	1900	3750	2600	5600	3850		
		0,0 m	kg	2350	1650	2650	1800	3600	2500	5400	3600		
		-1,5 m	kg	2550	1800	2650	1800	3550	2400	5300	3550	*7800	6400
		-3,0 m	kg	3300	2300			3600	2450	5350	3600		
		-4,5 m	kg										
	2900 mm	7,5 m	kg	*2650	*2650		*3650	3050					
		6,0 m	kg	*2400	2100		4250	3100					
		4,5 m	kg	*2300	1750	2850	2050	4150	3000	*4650	4650		
		3,0 m	kg	2250	1600	2800	1950	3900	2800	6100	4250		
		1,5 m	kg	2200	1500	2700	1900	3750	2600	5650	3850		
		0,0 m	kg	2250	1550	2600	1800	3600	2450	5350	3600	*5000	*5000
		-1,5 m	kg	2400	1650	2600	1800	3500	2400	5250	3500	*7500	6300
		-3,0 m	kg	2900	2000			3500	2400	5250	3550		
		-4,5 m	kg										
 Schild vorn oder hinten	2250 mm	7,5 m	kg	*3650	*3650			*5500	*5500				
		6,0 m	kg	*3200	2800		*5300	3500	*5400	*5400			
		4,5 m	kg	*3000	2350	*3400	2400	*5600	3400	*6600	5250	*6500	*6500
		3,0 m	kg	*3000	2100	*4750	2350	*5950	3250	*8250	4850		
		1,5 m	kg	*3150	2050	4950	2250	*6400	3050	*9450	4500		
		0,0 m	kg	*3400	2100	4850	2200	6850	2950	*9550	4350		
		-1,5 m	kg	*3750	2300			*6050	2900	*8250	4300	*7900	7950
		-3,0 m	kg										
		-4,5 m	kg										
	2600 mm	7,5 m	kg	*3000	*3000								
		6,0 m	kg	*2650	2550		*4650	3500					
		4,5 m	kg	*2550	2150	*4000	2400	*5400	3450	*5450	5350		
		3,0 m	kg	*2600	1950	*4600	2300	*5750	3250	*7900	4950		
		1,5 m	kg	*2650	1900	*4800	2250	*6250	3050	*9300	4500		
		0,0 m	kg	*2950	1950	4800	2150	6800	2950	*9550	4300		
		-1,5 m	kg	*3150	2100	*4300	2150	*6200	2850	*8500	4250	*7800	7800
		-3,0 m	kg	*4450	2700			*4900	2900	*6850	4300		
		-4,5 m	kg										
	2900 mm	7,5 m	kg	*2650	*2650		*3650	3550					
		6,0 m	kg	*2400	*2400		*4300	3550					
		4,5 m	kg	*2300	2050	*4000	2400	*4850	3450	*4650	*4650		
		3,0 m	kg	*2300	1850	*4500	2300	*5650	3250	*7650	4950		
		1,5 m	kg	*2400	1800	*4700	2250	*6050	3050	*8950	4550		
		0,0 m	kg	*2600	1800	4800	2150	*6650	2900	*9550	4300	*5000	*5000
		-1,5 m	kg	*2850	1950	4800	2100	*6300	2850	*8550	4200	*7500	7700
		-3,0 m	kg	*4000	2400			*5250	2850	*7250	4200		
		-4,5 m	kg										
 Pratten hinten	2250 mm	7,5 m	kg	*3650	*3650			*5500	*5500				
		6,0 m	kg	*3200	*3200		*5300	4350	*5400	*5400			
		4,5 m	kg	*3000	2950	*3400	3000	*5600	4250	*6600	*6600	*6500	*6500
		3,0 m	kg	*3000	2700	*4750	2950	*5950	4050	*8250	6200		
		1,5 m	kg	*3150	2600	*5000	2850	*6400	3900	*9450	5850		
		0,0 m	kg	*3400	2650	5100	2800	*7000	3750	*9550	5600		
		-1,5 m	kg	*3750	2950			*6100	3750	*8250	5550	*7950	*7950
		-3,0 m	kg										
		-4,5 m	kg										
	2600 mm	7,5 m	kg	*3000	*3000								
		6,0 m	kg	*2650	*2650		*4650	4350					
		4,5 m	kg	*2550	*2550	*4000	3000	*5400	4250	*5450	*5450		
		3,0 m	kg	*2600	2500	*4600	2900	*5750	4050	*7900	6300		
		1,5 m	kg	*2650	2400	*4800	2850	*6250	3900	*9300	5850		
		0,0 m	kg	*2950	2500	*5050	2750	*6800	3750	*9550	5600		
		-1,5 m	kg	*3200	2700	*4300	2750	*6200	3700	*8500	5550	*7850	*7850
		-3,0 m	kg	*4450	3450			*4950	3750	*6900	5600		
		-4,5 m	kg										
	2900 mm	7,5 m	kg	*2650	*2650		*3650	*3650					
		6,0 m	kg	*2400	*2400		*4300	*4300					
		4,5 m	kg	*2300	*2300	*4000	3000	*4850	4300	*4650	*4650		
		3,0 m	kg	*2300	*2300	*4500	2900	*5650	4100	*7650	6300		
		1,5 m	kg	*2400	2300	*4700	2850	*6050	3900	*8950	5850		
		0,0 m	kg	*2600	2350	*5000	2750	*6650	3750	*9550	5600	*5000	*5000
		-1,5 m	kg	*2850	2550	*4700	2700	*6300	3650	*8550	5500	*7500	*7500
		-3,0 m	kg	*4050	3050			*5250	3700	*7250	5550		
		-4,5 m	kg										

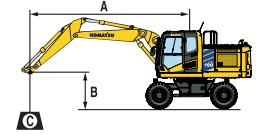

- A – Ausladung
  - B – Lasthakenhöhe
  - C – Hubkraftangaben mit Koppel und Schwinge sowie Löffelzylinder
- ↕ – Hubkraftangabe parallel zur Fahrwerkschwenklängsrichtung
  - ↻ – Hubkraftangabe über Seite bzw. bei 360° Drehung
  - ⊗ – Zulässige Last bei größter Ausladung

Wenn Löffelaufnahme oder Zylinder abgebaut werden, erhöht sich die Hubkraft um die entsprechenden Gewichte.

\* Die hydraulische Hubkraft wird durch die hydraulische Einrichtung begrenzt. Die Angaben sind gemäß ISO Standard 10567. Die Hubkraftangaben beinhalten höchstens 87% der hydraulischen Hubkraft und 75% der Kipplast.

Stiellänge	A	B	7,5 m		6,0 m		4,5 m		3,0 m		1,5 m	

 Pratzen + Schild	2250 mm	7,5 m	kg	*3650	*3650				*5500	*5500			
		6,0 m	kg	*3200	*3200			*5300	5250	*5400	*5400		
		4,5 m	kg	*3000	*3000	*3400	*3400	*5600	5200	*6600	*6600	*6500	*6500
		3,0 m	kg	*3000	*3000	*4750	3600	*5950	5000	*8250	7800		
		1,5 m	kg	*3150	*3150	*5000	3500	*6400	4800	*9450	7350		
		0,0 m	kg	*3400	3300	*5250	3450	*7000	4700	*9550	7100		
		-1,5 m	kg	*3750	3600			*6100	4650	*8250	7050	*7950	*7950
	-3,0 m	kg											
	-4,5 m	kg											
	2600 mm	7,5 m	kg	*3000	*3000								
		6,0 m	kg	*2650	*2650			*4650	*4650				
		4,5 m	kg	*2550	*2550	*4000	3650	*5400	5200	*5450	*5450		
		3,0 m	kg	*2600	*2600	*4600	3600	*5750	5000	*7900	7850		
		1,5 m	kg	*2650	*2650	*4800	3450	*6250	4800	*9300	7350		
		0,0 m	kg	*2950	*2950	*5050	3450	*6800	4650	*9550	7100		
		-1,5 m	kg	*3200	3350	*4300	3400	*6200	4600	*8500	7050	*7850	*7850
	-3,0 m	kg	*4450	4350			*4950	4650	*6900	7050			
	-4,5 m	kg											
	2900 mm	7,5 m	kg	*2650	*2650			*3650	*3650				
		6,0 m	kg	*2400	*2400			*4300	*4300				
		4,5 m	kg	*2300	*2300	*4000	3650	*4850	*4850	*4650	*4650		
3,0 m		kg	*2300	*2300	*4500	3600	*5650	5050	*7650	*7650			
1,5 m		kg	*2400	*2400	*4700	3450	*6050	4800	*8950	7400			
0,0 m		kg	*2600	*2600	*5000	3400	*6650	4650	*9550	7050	*5000	*5000	
-1,5 m		kg	*2850	*2850	*4700	3350	*6300	4550	*8550	6950	*7500	*7500	
-3,0 m	kg	*4050	3800			*5250	4600	*7250	7000				
-4,5 m	kg												

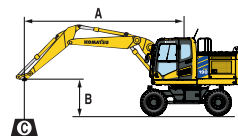

- A - Ausladung
- B - Lasthakenhöhe
- C - Hubkraftangaben mit Koppel und Schwinde sowie Löffelzylinder













- Hubkraftangabe parallel zur Fahrwerkschwenklängsrichtung
- Hubkraftangabe über Seite bzw. bei 360° Drehung
- Zulässige Last bei größter Ausladung

Wenn Löffelaufnahme oder Zylinder abgebaut werden, erhöht sich die Hubkraft um die entsprechenden Gewichte.



\* Die hydraulische Hubkraft wird durch die hydraulische Einrichtung begrenzt. Die Angaben sind gemäß ISO Standard 10567. Die Hubkraftangaben beinhalten höchstens 87% der hydraulischen Hubkraft und 75% der Kipplast.

 Pratzen vorn + hinten	2250 mm	7,5 m	kg	*3650	*3650				*5500	*5500			
		6,0 m	kg	*3200	*3200			*5300	*5300	*5400	*5400		
		4,5 m	kg	*3000	*3000	*3400	*3400	*5600	*5600	*6600	*6600	*6500	*6500
		3,0 m	kg	*3000	*3000	*4750	4400	*5950	*5950	*8250	*8250		
		1,5 m	kg	*3150	*3150	*5000	4350	*6400	6000	*9450	9350		
		0,0 m	kg	*3400	*3400	*5250	4300	*7000	5850	*9550	9150		
		-1,5 m	kg	*3750	*3750			*6100	5850	*8250	*8250	*7950	*7950
	-3,0 m	kg											
	-4,5 m	kg											
	2600 mm	7,5 m	kg	*3000	*3000								
		6,0 m	kg	*2650	*2650			*4650	*4650				
		4,5 m	kg	*2550	*2550	*4000	*4000	*5400	*5400	*5450	*5450		
		3,0 m	kg	*2600	*2600	*4600	4400	*5750	*5750	*7900	*7900		
		1,5 m	kg	*2650	*2650	*4800	4300	*6250	6000	*9300	*9300		
		0,0 m	kg	*2950	*2950	*5050	4250	*6800	5850	*9550	9150		
		-1,5 m	kg	*3200	*3200	*4300	4200	*6200	5800	*8500	*8500	*7850	*7850
	-3,0 m	kg	*4450	*4450			*4950	*4950	*6900	*6900			
	-4,5 m	kg											
	2900 mm	7,5 m	kg	*2650	*2650			*3650	*3650				
		6,0 m	kg	*2400	*2400			*4300	*4300				
		4,5 m	kg	*2300	*2300	*4000	*4000	*4850	*4850	*4650	*4650		
3,0 m		kg	*2300	*2300	*4500	4400	*5650	*5650	*7650	*7650			
1,5 m		kg	*2400	*2400	*4700	4300	*6050	6000	*8950	*8950			
0,0 m		kg	*2600	*2600	*5000	4200	*6650	5850	*9550	9150	*5000	*5000	
-1,5 m		kg	*2850	*2850	*4700	4200	*6300	5750	*8550	9000	*7500	*7500	
-3,0 m	kg	*4050	*4050			*5250	*5250	*7250	*7250				
-4,5 m	kg												

## Hubkraft / Monoblockausleger / Unterwagenbreite 2,75 m

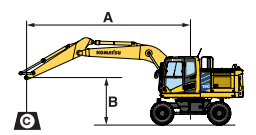
Stiellänge	A	7,5 m		6,0 m		4,5 m		3,0 m		1,5 m				
														
 <p>Ohne Abstützung</p>	2250 mm	7,5 m	kg	*3350	*3350									
		6,0 m	kg	*3050	2700		4200	3300						
		4,5 m	kg	2850	2250	2850	2250	4050	3200	6400	4950			
		3,0 m	kg	2550	2000	2800	2150	3900	3000	5950	4550			
		1,5 m	kg	2450	1900	2700	2100	3700	2850	5550	4200			
		0,0 m	kg	2550	1950	2650	2050	3600	2700	5300	4000			
		-1,5 m	kg	2750	2100			3500	2700	5250	3950	*8750	7200	
		-3,0 m	kg	3400	2600			3600	2750	5350	4000	*7850	7350	
		-4,5 m	kg											
		7,5 m	kg	*2800	*2800									
		6,0 m	kg	*2550	2500		4200	3300						
		4,5 m	kg	*2500	2100	2850	2250	4100	3250	*6100	5050			
	3,0 m	kg	2400	1850	2750	2150	3900	3000	6000	4650				
	1,5 m	kg	2300	1800	2700	2100	3700	2850	5550	4200				
	0,0 m	kg	2350	1800	2600	2000	3550	2700	5300	3950	*5650	*5650		
	-1,5 m	kg	2550	1950	2550	1950	3450	2650	5250	3900	*8550	7100		
	-3,0 m	kg	3050	2350			3500	2700	5250	3900	*8850	7250		
	-4,5 m	kg	*2950	*2950					*3750	*3750				
	7,5 m	kg	*2500	*2500		*3150	*3150							
	6,0 m	kg	*2300	*2300		*4250	3350							
	4,5 m	kg	*2250	1950	2850	2250	4150	3250	*5200	5100				
	3,0 m	kg	2250	1750	2800	2150	3900	3050	6100	4650	11850	8600		
	1,5 m	kg	2200	1650	2700	2100	3700	2850	5600	4250				
	0,0 m	kg	2250	1700	2550	1950	3550	2700	5300	3950	*5950	*5950		
	-1,5 m	kg	2400	1800	2550	1950	3450	2600	5150	3850	*8250	7000		
	-3,0 m	kg	2850	2150			3450	2600	5200	3900	*9500	7150		
	-4,5 m	kg	*3100	3000					*4400	4050	*5750	*5750		
	 <p>Schild vorn oder hinten</p>	2250 mm	7,5 m	kg	*3350	*3350								
			6,0 m	kg	*3050	*3050		*5050	3800					
			4,5 m	kg	*2950	2600	*3000	2600	*6100	3750	*7350	5750		
			3,0 m	kg	*3000	2350	4950	2550	*6600	3550	*8700	5350		
			1,5 m	kg	*3200	2250	4900	2450	6900	3350	*9550	4950		
			0,0 m	kg	*3550	2250	4800	2400	6750	3200	*9450	4750		
			-1,5 m	kg	*4050	2500			*6000	3150	*8100	4700	*8750	8850
			-3,0 m	kg	*3900	3050			*4400	3250	*6200	4750	*7850	*7850
			-4,5 m	kg										
7,5 m			kg	*2800	*2800									
6,0 m			kg	*2550	*2550		*4550	3850						
4,5 m			kg	*2500	2400	*3650	2600	*5600	3750	*6100	5850			
3,0 m		kg	*2550	2200	4950	2550	*6350	3550	*8350	5400				
1,5 m		kg	*2700	2100	4850	2400	*6850	3350	*9350	4950				
0,0 m		kg	*3000	2100	4800	2350	6750	3200	*9550	4750	*5650	*5650		
-1,5 m		kg	*3450	2300	*3900	2350	*6150	3150	*8300	4650	*8550	8700		
-3,0 m		kg	*3950	2750			*4900	3150	*6700	4650	*8850	8850		
-4,5 m		kg	*2950	*2950					*3750	*3750				
7,5 m		kg	*2500	*2500		*3150	*3150							
6,0 m		kg	*2300	*2300		*4250	3900							
4,5 m		kg	*2250	*2250	*3800	2600	*5000	3750	*5200	*5200				
3,0 m		kg	*2300	2100	*4850	2550	*6200	3600	*8000	5450	*12250	10250		
1,5 m		kg	*2400	2000	4850	2400	*6700	3350	*9200	5000				
0,0 m		kg	*2650	2000	4800	2350	6750	3150	*9550	4700	*5950	*5950		
-1,5 m		kg	*3050	2150	4750	2300	*6250	3100	*8500	4600	*8250	8600		
-3,0 m		kg	*3900	2550			*5200	3100	*7050	4650	*9500	8750		
-4,5 m		kg	*3100	*3100					*4400	*4400	*5750	*5750		
 <p>Pratzen hinten</p>		2250 mm	7,5 m	kg	*3350	*3350								
			6,0 m	kg	*3050	*3050		*5050	4700					
			4,5 m	kg	*2950	*2950	*3000	*3000	*6100	4600	*7350	7200		
			3,0 m	kg	*3000	2900	*5050	3150	*6600	4400	*8700	6750		
			1,5 m	kg	*3200	2800	5150	3100	*7000	4200	*9550	6350		
			0,0 m	kg	*3550	2850	5100	3000	*6950	4050	*9450	6150		
			-1,5 m	kg	*4050	3150			*6000	4050	*8100	6050	*8750	*8750
			-3,0 m	kg	*3900	3850			*4400	4100	*6200	6150	*7850	*7850
			-4,5 m	kg										
	7,5 m		kg	*2800	*2800									
	6,0 m		kg	*2550	*2550		*4550	*4550						
	4,5 m		kg	*2500	*2500	*3650	3250	*5600	4650	*6100	*6100			
	3,0 m	kg	*2550	*2550	*5000	3150	*6350	4400	*8350	6850				
	1,5 m	kg	*2700	2650	5100	3050	*6850	4200	*9350	6400				
	0,0 m	kg	*3000	2700	5050	3000	*6950	4050	*9550	6150	*5650	*5650		
	-1,5 m	kg	*3450	2950	*3900	2950	*6150	4000	*8300	6000	*8550	*8550		
	-3,0 m	kg	*3950	3500			*4900	4050	*6700	6050	*8850	*8850		
	-4,5 m	kg	*2950	*2950					*3750	*3750				
	7,5 m	kg	*2500	*2500		*3150	*3150							
	6,0 m	kg	*2300	*2300		*4250	*4250							
	4,5 m	kg	*2250	*2250	*3800	3250	*5000	4650	*5200	*5200				
	3,0 m	kg	*2300	*2300	*4850	3150	*6200	4450	*8000	6900	*12250	*12250		
	1,5 m	kg	*2400	*2400	5100	3050	*6700	4200	*9200	6450				
	0,0 m	kg	*2650	2550	5050	2950	*6950	4050	*9550	6100	*5950	*5950		
	-1,5 m	kg	*3050	2750	*4650	2900	*6250	3950	*8500	6000	*8250	*8250		
	-3,0 m	kg	*3900	3250			*5200	3950	*7050	6000	*9500	*9500		
	-4,5 m	kg	*3100	*3100					*4400	*4400	*5750	*5750		



- A – Ausladung
- B – Lasthakenhöhe
- C – Hubkraftangaben mit Koppel und Schwinde sowie Löffelzylinder
-  – Hubkraftangabe parallel zur Fahrwerkschwenklängsrichtung
-  – Hubkraftangabe über Seite bzw. bei 360° Drehung
-  – Zulässige Last bei größter Ausladung

Wenn Löffelaufnahme oder Zylinder abgebaut werden, erhöht sich die Hubkraft um die entsprechenden Gewichte.

\* Die hydraulische Hubkraft wird durch die hydraulische Einrichtung begrenzt. Die Angaben sind gemäß ISO Standard 10567. Die Hubkraftangaben beinhalten höchstens 87% der hydraulischen Hubkraft und 75% der Kippplast.

Stiellänge	A	⊗		7,5 m		6,0 m		4,5 m		3,0 m		1,5 m		
		B	⊗	⊗	⊗	⊗	⊗	⊗	⊗	⊗	⊗	⊗	⊗	
 <p>Pratzen + Schild</p>	2250 mm	7,5 m	kg	*3350	*3350									
		6,0 m	kg	*3050	*3050		*5050	*5050						
		4,5 m	kg	*2950	*2950	*3000	*3000	*6100	5600	*7350	*7350			
		3,0 m	kg	*3000	*3000	*5050	3900	*6600	5400	*8700	8450			
		1,5 m	kg	*3200	*3200	*5550	3750	*7000	5200	*9550	8000			
		0,0 m	kg	*3550	3550	*5300	3750	*6950	5100	*9450	7800			
		- 1,5 m	kg	*4050	3900			*6000	5000	*8100	7700	*8750	*8750	
		- 3,0 m	kg	*3900	*3900			*4400	*4400	*6200	*6200	*7850	*7850	
		- 4,5 m	kg											
	2600 mm	7,5 m	kg	*2800	*2800									
		6,0 m	kg	*2550	*2550		*4550	*4550						
		4,5 m	kg	*2500	*2500	*3650	*3650	*5600	*5600	*6100	*6100			
		3,0 m	kg	*2550	*2550	*5000	3850	*6350	5400	*8350	*8350			
		1,5 m	kg	*2700	*2700	*5450	3750	*6850	5200	*9350	8100			
		0,0 m	kg	*3000	*3000	*5350	3700	*6950	5050	*9550	7800	*5650	*5650	
		- 1,5 m	kg	*3450	3600	*3900	3650	*6150	4950	*8300	7700	*8550	*8550	*5350
		- 3,0 m	kg	*3950	*3950			*4900	5000	*6700	*6700	*8850	*8850	
		- 4,5 m	kg	*2950	*2950					*3750	*3750			
	2900 mm	7,5 m	kg	*2500	*2500		*3150	*3150						
		6,0 m	kg	*2300	*2300		*4250	*4250						
		4,5 m	kg	*2250	*2250	*3800	*3800	*5000	*5000	*5200	*5200			
		3,0 m	kg	*2300	*2300	*4850	3900	*6200	5450	*8000	*8000	*12250	*12250	
		1,5 m	kg	*2400	*2400	*5400	3750	*6700	5250	*9200	8100			
		0,0 m	kg	*2650	*2650	*5350	3650	*6950	5050	*9550	7800	*5950	*5950	
		- 1,5 m	kg	*3050	*3050	*4650	3600	*6250	4950	*8500	7650	*8250	*8250	*5050
		- 3,0 m	kg	*3900	4050			*5200	4950	*7050	*7050	*9500	*9500	*8000
		- 4,5 m	kg	*3100	*3100					*4400	*4400	*5750	*5750	

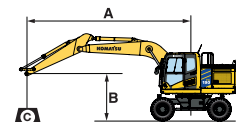

- A - Ausladung
- B - Lasthakenhöhe
- C - Hubkraftangaben mit Koppel und Schwinde sowie Löffelzylinder
- ⊗ - Hubkraftangabe parallel zur Fahrwerkschwenklängsrichtung
- ⊗ - Hubkraftangabe über Seite bzw. bei 360° Drehung
- ⊗ - Zulässige Last bei größter Ausladung

Wenn Löffelaufnahme oder Zylinder abgebaut werden, erhöht sich die Hubkraft um die entsprechenden Gewichte.

\* Die hydraulische Hubkraft wird durch die hydraulische Einrichtung begrenzt. Die Angaben sind gemäß ISO Standard 10567. Die Hubkraftangaben beinhalten höchstens 87% der hydraulischen Hubkraft und 75% der Kippplast.

 <p>Pratzen vorn + hinten</p>	2250 mm	7,5 m	kg	*3350	*3350									
		6,0 m	kg	*3050	*3050		*5050	*5050						
		4,5 m	kg	*2950	*2950	*3000	*3000	*6100	*6100	*7350	*7350			
		3,0 m	kg	*3000	*3000	*5050	4750	*6600	*6600	*8700	*8700			
		1,5 m	kg	*3200	*3200	*5550	4650	*7000	6450	*9550	*9550			
		0,0 m	kg	*3550	*3550	*5300	4550	*6950	6300	*9450	*9450			
		- 1,5 m	kg	*4050	*4050			*6000	6250	*8100	*8100	*8750	*8750	
		- 3,0 m	kg	*3900	*3900			*4400	*4400	*6200	*6200	*7850	*7850	
		- 4,5 m	kg											
	2600 mm	7,5 m	kg	*2800	*2800									
		6,0 m	kg	*2550	*2550		*4550	*4550						
		4,5 m	kg	*2500	*2500	*3650	*3650	*5600	*5600	*6100	*6100			
		3,0 m	kg	*2550	*2550	*5000	4700	*6350	*6350	*8350	*8350			
		1,5 m	kg	*2700	*2700	*5450	4650	*6850	6450	*9350	*9350			
		0,0 m	kg	*3000	*3000	*5350	4500	*6950	6300	*9550	*9550	*5650	*5650	
		- 1,5 m	kg	*3450	*3450	*3900	*3900	*6150	6200	*8300	*8300	*8550	*8550	*5350
		- 3,0 m	kg	*3950	*3950			*4900	*4900	*6700	*6700	*8850	*8850	
		- 4,5 m	kg	*2950	*2950					*3750	*3750			
	2900 mm	7,5 m	kg	*2500	*2500		*3150	*3150						
		6,0 m	kg	*2300	*2300		*4250	*4250						
		4,5 m	kg	*2250	*2250	*3800	*3800	*5000	*5000	*5200	*5200			
		3,0 m	kg	*2300	*2300	*4850	4750	*6200	*6200	*8000	*8000	*12250	*12250	
		1,5 m	kg	*2400	*2400	*5400	4650	*6700	6450	*9200	*9200			
		0,0 m	kg	*2650	*2650	*5350	4500	*6950	6300	*9550	*9550	*5950	*5950	
		- 1,5 m	kg	*3050	*3050	*4650	4500	*6250	6150	*8500	*8500	*8250	*8250	*5050
		- 3,0 m	kg	*3900	*3900			*5200	*5200	*7050	*7050	*9500	*9500	*8000
		- 4,5 m	kg	*3100	*3100					*4400	*4400	*5750	*5750	

## Hubkraft / Verstellausleger / Unterwagenbreite 2,75 m

Stiellänge	A	7,5 m		6,0 m		4,5 m		3,0 m		1,5 m		
	2250 mm	7,5 m	kg *3650	*3650				*5500	5250			
		6,0 m	kg *3200	2650			4200	3300	*5400	5250		
		4,5 m	kg 2850	2200	2850	2250	4100	3200	6450	5000	*6500	*6500
		3,0 m	kg 2550	2000	2800	2200	3900	3050	6000	4600		
		1,5 m	kg 2500	1950	2700	2100	3750	2900	5600	4250		
		0,0 m	kg 2550	1950	2700	2100	3600	2800	5400	4050		
	-1,5 m	kg 2800	2150			3600	2750	5400	4050	*7950	7350	
	-3,0 m	kg										
	-4,5 m	kg										
	2600 mm	7,5 m	kg *3000	*3000								
		6,0 m	kg *2650	2400			4200	3300				
		4,5 m	kg *2550	2050	2850	2250	4100	3250	*5450	5050		
3,0 m		kg 2400	1850	2800	2200	3900	3050	6050	4650			
1,5 m		kg 2300	1800	2700	2100	3750	2850	5650	4250			
0,0 m		kg 2400	1800	2650	2050	3600	2750	5400	4050			
-1,5 m	kg 2550	1950	2650	2000	3550	2700	5300	3950	*7850	7250		
-3,0 m	kg 3300	2550			3600	2700	5400	4050				
-4,5 m	kg											
2900 mm	7,5 m	kg *2650	*2650			*3650	3350					
	6,0 m	kg *2400	2250			4250	3350					
	4,5 m	kg *2300	1950	2850	2250	4150	3250	*4650	*4650			
	3,0 m	kg 2250	1750	2800	2200	3950	3100	6150	4700			
	1,5 m	kg 2200	1650	2700	2100	3750	2850	5650	4300			
	0,0 m	kg 2250	1700	2650	2000	3600	2700	5400	4050	*5000	*5000	
-1,5 m	kg 2400	1850	2600	1950	3500	2650	5250	3900	*7500	7150		
-3,0 m	kg 2950	2250			3550	2700	5300	3950				
-4,5 m	kg											
	2250 mm	7,5 m	kg *3650	*3650				*5500	*5500			
		6,0 m	kg *3200	3100			*5300	3800	*5400	*5400		
		4,5 m	kg *3000	2550	*3400	2600	*5600	3750	*6600	5800	*6500	*6500
		3,0 m	kg *3000	2350	*4750	2550	*5950	3550	*8250	5400		
		1,5 m	kg *3150	2250	4950	2500	*6400	3400	*9450	5000		
		0,0 m	kg *3400	2300	4900	2400	6850	3300	*9550	4800		
	-1,5 m	kg *3750	2550			*6100	3250	*8250	4800	*7950	*7950	
	-3,0 m	kg										
	-4,5 m	kg										
	2600 mm	7,5 m	kg *3000	*3000								
		6,0 m	kg *2650	*2650			*4650	3850				
		4,5 m	kg *2550	2400	*4000	2600	*5400	3750	*5450	*5450		
3,0 m		kg *2600	2200	*4600	2550	*5750	3600	*7900	5400			
1,5 m		kg *2650	2100	*4800	2450	*6250	3400	*9300	5050			
0,0 m		kg *2950	2150	4850	2400	*6800	3250	*9550	4800			
-1,5 m	kg *3200	2350	*4300	2400	*6200	3200	*8500	4750	*7850	*7850		
-3,0 m	kg *4450	3000			*4950	3250	*6900	4800				
-4,5 m	kg											
2900 mm	7,5 m	kg *2650	*2650			*3650	*3650					
	6,0 m	kg *2400	*2400			*4300	3900					
	4,5 m	kg *2300	2250	*4000	2650	*4850	3750	*4650	*4650			
	3,0 m	kg *2300	2100	*4500	2550	*5650	3600	*7650	5500			
	1,5 m	kg *2400	2000	*4700	2450	*6050	3400	*8950	5050			
	0,0 m	kg *2600	2050	4850	2400	*6650	3250	*9550	4800	*5000	*5000	
-1,5 m	kg *2850	2200	4800	2350	*6300	3150	*8550	4650	*7500	*7500		
-3,0 m	kg *4050	2650			*5250	3150	*7250	4700				
-4,5 m	kg											
	2250 mm	7,5 m	kg *3650	*3650				*5500	*5500			
		6,0 m	kg *3200	*3200			*5300	4700	*5400	*5400		
		4,5 m	kg *3000	*3000	*3400	3250	*5600	4650	*6600	*6600	*6500	*6500
		3,0 m	kg *3000	2900	*4750	3200	*5950	4450	*8250	6800		
		1,5 m	kg *3150	2850	*5000	3150	*6400	4250	*9450	6450		
		0,0 m	kg *3400	2900	5150	3050	*7000	4150	*9550	6200		
	-1,5 m	kg *3750	3200			*6100	4100	*8250	6150	*7950	*7950	
	-3,0 m	kg										
	-4,5 m	kg										
	2600 mm	7,5 m	kg *3000	*3000								
		6,0 m	kg *2650	*2650			*4650	*4650				
		4,5 m	kg *2550	*2550	*4000	3250	*5400	4650	*5450	*5450		
3,0 m		kg *2600	*2600	*4600	3150	*5750	4450	*7900	6900			
1,5 m		kg *2650	2650	*4800	3100	*6250	4250	*9300	6450			
0,0 m		kg *2950	2700	*5050	3000	*6800	4100	*9550	6200			
-1,5 m	kg *3200	2950	*4300	3000	*6200	4050	*8500	6150	*7850	*7850		
-3,0 m	kg *4450	3800			*4950	4100	*6900	6150				
-4,5 m	kg											
2900 mm	7,5 m	kg *2650	*2650			*3650	*3650					
	6,0 m	kg *2400	*2400			*4300	*4300					
	4,5 m	kg *2300	*2300	*4000	3300	*4850	4650	*4650	*4650			
	3,0 m	kg *2300	*2300	*4500	3150	*5650	4500	*7650	6950			
	1,5 m	kg *2400	*2400	*4700	3100	*6050	4250	*8950	6450			
	0,0 m	kg *2600	2550	*5000	3000	*6650	4100	*9550	6150	*5000	*5000	
-1,5 m	kg *2850	2800	*4700	3000	*6300	4050	*8550	6100	*7500	*7500		
-3,0 m	kg *4050	3350			*5250	4050	*7250	6150				
-4,5 m	kg											

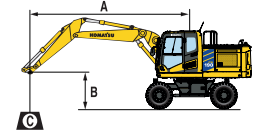

- A – Ausladung
  - B – Lasthakenhöhe
  - C – Hubkraftangaben mit Koppel und Schwinge sowie Löffelzylinder
- Hubkraftangabe parallel zur Fahrwerkschwenklängsrichtung
  - Hubkraftangabe über Seite bzw. bei 360° Drehung
  - Zulässige Last bei größter Ausladung

Wenn Löffelaufnahme oder Zylinder abgebaut werden, erhöht sich die Hubkraft um die entsprechenden Gewichte.

\* Die hydraulische Hubkraft wird durch die hydraulische Einrichtung begrenzt. Die Angaben sind gemäß ISO Standard 10567. Die Hubkraftangaben beinhalten höchstens 87% der hydraulischen Hubkraft und 75% der Kippplast.

Stiellänge	A		7,5 m		6,0 m		4,5 m		3,0 m		1,5 m		
	B	kg	☉		☉		☉		☉		☉		
			☉	☉	☉	☉	☉	☉	☉	☉	☉	☉	
 <p>Pratzen + Schild</p>	2250 mm	7,5 m	kg	*3650	*3650			*5500	*5500				
		6,0 m	kg	*3200	*3200			*5300	*5300	*5400	*5400		
		4,5 m	kg	*3000	*3000	*3400	*3400	*5600	*5600	*6600	*6600	*6500	*6500
		3,0 m	kg	*3000	*3000	*4750	3900	*5950	5450	*8250	*8250		
		1,5 m	kg	*3150	*3150	*5000	3800	*6400	5250	*9450	8100		
		0,0 m	kg	*3400	*3400	*5250	3750	*7000	5100	*9550	7850		
		- 1,5 m	kg	*3750	3900			*6100	5100	*8250	7850	*7950	*7950
		- 3,0 m	kg										
		- 4,5 m	kg										
	2600 mm	7,5 m	kg	*3000	*3000								
		6,0 m	kg	*2650	*2650			*4650	*4650				
		4,5 m	kg	*2550	*2550	*4000	3950	*5400	*5400	*5450	*5450		
		3,0 m	kg	*2600	*2600	*4600	3900	*5750	5450	*7900	*7900		
		1,5 m	kg	*2650	*2650	*4800	3800	*6250	5250	*9300	8150		
		0,0 m	kg	*2950	*2950	*5050	3750	*6800	5100	*9550	7850		
		- 1,5 m	kg	*3200	*3200	*4300	3750	*6200	5050	*8500	7800	*7850	*7850
		- 3,0 m	kg	*4450	4700			*4950	5100	*6900	*6900		
		- 4,5 m	kg										
	2900 mm	7,5 m	kg	*2650	*2650			*3650	*3650				
		6,0 m	kg	*2400	*2400			*4300	*4300				
		4,5 m	kg	*2300	*2300	*4000	4000	*4850	*4850	*4650	*4650		
		3,0 m	kg	*2300	*2300	*4500	3900	*5650	5500	*7650	*7650		
		1,5 m	kg	*2400	*2400	*4700	3800	*6050	5250	*8950	8150		
		0,0 m	kg	*2600	*2600	*5000	3700	*6650	5100	*9550	7850	*5000	*5000
		- 1,5 m	kg	*2850	*2850	*4700	3700	*6300	5000	*8550	7700	*7500	*7500
		- 3,0 m	kg	*4050	4150			*5250	5050	*7250	*7250		
		- 4,5 m	kg										

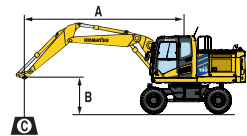

- A - Ausladung
- B - Lasthakenhöhe
- C - Hubkraftangaben mit Koppel und Schwinde sowie Löffelzylinder

- Hubkraftangabe parallel zur Fahrwerkschwenklängsrichtung
- Hubkraftangabe über Seite bzw. bei 360° Drehung
- Zulässige Last bei größter Ausladung

Wenn Löffelaufnahme oder Zylinder abgebaut werden, erhöht sich die Hubkraft um die entsprechenden Gewichte.

\* Die hydraulische Hubkraft wird durch die hydraulische Einrichtung begrenzt. Die Angaben sind gemäß ISO Standard 10567. Die Hubkraftangaben beinhalten höchstens 87% der hydraulischen Hubkraft und 75% der Kipplast.

 <p>Pratzen vorn + hinten</p>	2250 mm	7,5 m	kg	*3650	*3650			*5500	*5500				
		6,0 m	kg	*3200	*3200			*5300	*5300	*5400	*5400		
		4,5 m	kg	*3000	*3000	*3400	*3400	*5600	*5600	*6600	*6600	*6500	*6500
		3,0 m	kg	*3000	*3000	*4750	*4750	*5950	*5950	*8250	*8250		
		1,5 m	kg	*3150	*3150	*5000	4700	*6400	*6400	*9450	*9450		
		0,0 m	kg	*3400	*3400	*5250	4650	*7000	6400	*9550	*9550		
		- 1,5 m	kg	*3750	*3750			*6100	6350	*8250	*8250	*7950	*7950
		- 3,0 m	kg										
		- 4,5 m	kg										
	2600 mm	7,5 m	kg	*3000	*3000								
		6,0 m	kg	*2650	*2650			*4650	*4650				
		4,5 m	kg	*2550	*2550	*4000	*4000	*5400	*5400	*5450	*5450		
		3,0 m	kg	*2600	*2600	*4600	*4600	*5750	*5750	*7900	*7900		
		1,5 m	kg	*2650	*2650	*4800	4650	*6250	*6250	*9300	*9300		
		0,0 m	kg	*2950	*2950	*5050	4600	*6800	6350	*9550	*9550		
		- 1,5 m	kg	*3200	*3200	*4300	*4300	*6200	6300	*8500	*8500	*7850	*7850
		- 3,0 m	kg	*4450	*4450			*4950	*4950	*6900	*6900		
		- 4,5 m	kg										
	2900 mm	7,5 m	kg	*2650	*2650			*3650	*3650				
		6,0 m	kg	*2400	*2400			*4300	*4300				
		4,5 m	kg	*2300	*2300	*4000	*4000	*4850	*4850	*4650	*4650		
		3,0 m	kg	*2300	*2300	*4500	*4500	*5650	*5650	*7650	*7650		
		1,5 m	kg	*2400	*2400	*4700	4650	*6050	*6050	*8950	*8950		
		0,0 m	kg	*2600	*2600	*5000	4600	*6650	6350	*9550	*9550	*5000	*5000
		- 1,5 m	kg	*2850	*2850	*4700	4550	*6300	6300	*8550	*8550	*7500	*7500
		- 3,0 m	kg	*4050	*4050			*5250	*5250	*7250	*7250		
		- 4,5 m	kg										

# Standard- und Sonderausrüstung

## Motor

Komatsu SAA4D107E-5 Niederemissions-Dieselmotor mit Common-Rail-Direkteinspritzung, Turbolader mit Ladeluftkühlung	●
Gemäß Abgasnorm EU Stufe V	●
Kühlerlüfter in Saugausführung	●
Automatische Motoraufwärmung	●
Motorüberhitzungsschutz	●
Automatische Drehzahlrückstellung	●
Einstellbare Leerlaufabschaltung	●
Passwortgeschützter Motorstart möglich	●
Batterien 2 x 12 V / 125 Ah	●
Lichtmaschine 24 V / 85 A	●
Anlasser 24 V / 5,5 kW	●

## Hydrauliksystem

HydrauMind-Hydrauliksystem (Elektronisches Load-Sensing-System im geschlossenen Kreislauf E-CLSS)	●
Kombinierte elektronische Pumpen- und Motorregelung (PEMC)	●
6 wählbare Betriebsarten: Power, Hub, Hammer, Economy, Anbaugeräte-Power und Anbaugeräte-Economy	●
PowerMax-Funktion	●
Einstellbarer PPC-Joystick für Steuerung von Stiel, Ausleger, Löffel und Schwenkwerk mit Bedienelement für Proportionalsteuerung der Anbaugeräte und 5 zusätzlichen Tastern, mit Fahrtrichtungsschalter	●
Zusätzlicher Hydraulikkreislauf (HCU-B)	●
Zusätzlicher Hydraulikkreislauf (HCU-C)	○
Erweiterung HCU-C zu HCU-D	○
Integrierte Anbaugerätesteuerung von Komatsu (KIAC)	○
Laststabilisator für Ausleger (ECSS)	○
Vorbereitung für hydraulischen Schnellwechsler	○

## Laufwerk

Parallel-Planierschild (vorn und/oder hinten) mit Hydraulikzylinderschutz	○
2 oder 4 Pratzen mit Hydraulikzylinderschutz, individuell einstellbar	○
Lamellensperrdifferential (LSD)	○
Zwillingsbereifung 10.00-20 16 PR	○
Zwillingsbereifung (Vollgummi) 10.00-20	○
Zwillingsbereifung 315/70 R22.5	○
Einfach-Bereifung 445/70 R19.5	○
Einfach-Bereifung 710/40 22.5	○
Anhängerkupplungen	○
Schmutzfänger	○

## Fahrerkabine

Verstärkte, geräuschisolierte ROPS-Kabine des Typs SpaceCab™ mit Überdruck und vibrationsgedämpfter Kabinenlagerung sowie getönten Sicherheitsglasscheiben, großem Dachfenster mit Sonnenschutz, hochschiebbarer Frontscheibe mit Raststellung, herausnehmbarer unterer Scheibe, Scheibenwischer mit Intervallschaltung, Sonnenschutzrollo, Zigarettenanzünder, Gepäckbox, Bodenmatte	●
Beheizbarer, luftgefederter Fahrersitz mit Lordosenstütze, Armstützen und Automatik-Sicherheitsgurt	●
Klimaautomatik	●
12 / 24 V Stromversorgung	●
Getränkehalter und Dokumentenablage	●
Warmhalte- und Kühlbox	●
Verstellbare Lenksäule	●
Premium-Komfortsitz	○
DAB+ Radio mit Bluetooth®, USB, AUX und Freisprecheinrichtung	○
Beheizbarer, einstellbarer, gefederter Sitz	○
Scheibenwischer für untere Frontscheibe	○
Regenschutz für Frontscheibe (nicht mit OPG)	○
Joystick-Lenksystem	○

## Sicherheitsausrüstung

KomVision – Kamerasystem für Rundumsicht aus der Vogelperspektive	●
Elektrisches Warnhorn	●
Überlastwarneinrichtung	●
Tankdeckel und Maschinenabdeckungen abschließbar	●
Akustischer Fahralarm	●
Große Handläufe, Rückspiegel	●
Batterie Hauptschalter	●
Sicherheitsventile Ausleger	●
Sicherheitsventil Stiel	●
Sicherheitsventil Verstellzylinder	●
OPG Stufe 2 Frontschutzgitter (FOPS)	○
OPG Stufe 2 Dachschutzgitter (FOPS)	○
Akustischer Fahralarm (Breitbandton)	○

## Beleuchtung

Standard Halogen-Arbeitscheinwerfersatz	●
LED-Arbeitscheinwerfersatz	○
Erweiterter LED-Arbeitscheinwerfersatz	○
Rundumleuchte	○

### Wartung

Automatische Entlüftung der Kraftstoffleitung	●
Zweifach-Trockenluftfilter mit automatischer Staubaustragung und Verschmutzungsanzeige auf der Bedienkonsole	●
Komtrax – Komatsu Wireless Monitoring System (4G)	●
Multifunktionsfarbmonitor, videokompatibel, mit elektronischem Kontrollsystem (EMMS) und Eco-Anzeige	●
Werkzeugsatz	●
Komatsu Care Wartungsprogramm (regional unterschiedlich)	●
Schmierleiste	●
Automatische Zentralschmieranlage	○

### Fahrtrieb und Bremsen

Vollautomatischer 3-Stufen-Fahrtrieb über Vorder- und Hinterachse	●
Frontachse mit 8° Pendelwinkel, mit automatischer und manueller Verriegelung	●
Geschwindigkeitsregelanlage	●
2,55 m breiter Unterwagen	●
2,75 m breiter Unterwagen	○
Konfiguration Allradlenkung (4WS) (Zweiradlenkung, Allradlenkung und Hundegang)	○
20, 25 oder 35 km/h Version	○
Bauchschutz	○
Automatische Baggerbremse	○

### Arbeitsausrüstung

Monoblockausleger	○
Verstellausleger	○
Stiele: 2250 mm, 2600 mm, 2900 mm	○
Greifer-Beißrohr	○
Schnellwechsler von Lehnhoff	○
Löffel von Lehnhoff	○

### Sonstige Ausrüstung

Standard-Gegengewicht	●
Werkzeugkasten am Unterwagen	●
Elektrische Betankungspumpe mit automatischer Abschaltung	○
Zusätzlicher Werkzeugkasten am Unterwagen	○
Bio-Ölbefüllung für Hydraulikanlage	○
Sonderlackierung	○
Kennzeichenhalter	○

Weitere Ausrüstungen auf Anfrage

- Standardausrüstung
- Sonderausrüstung

Angaben unverbindlich, Änderungen vorbehalten. Abbildungen können von der Standardausführung abweichen. Die Standardausrüstung und Sonderausrüstung können regional unterschiedlich ausgeführt sein.

